

TECNOLAM
BELGIUM

**BEDRIJFSWAGENINRICHTINGEN
AMÉNAGEMENTS DE VÉHICULES UTILITAIRES**





Bedrijfswageninrichtingen Équipement embarqué	5
Bescherming van het voertuig Protection du véhicule	6
Vloeren Planchers	
Wandbekleding Revêtement mural	
Wielcovers Enjoliveurs de roues	
Window grills Grilles de fenêtre	
Veiligheidstredes Mesures de sécurité	
Standaardmodules Modules standard	8
Wielkasten Passages de roue	14
Open wielkasten Passages de roue ouverts	16
Open wielkasten - speciaal Passages de roue ouverts - spécial	17
Wielkasten met rolluik Passages de roue avec volet roulant	18
Wielkasten met rolluik - speciaal Passages de roue avec volet roulant - spécial	19
Wielkasten met deur Passage de roue avec porte	20
Wielkasten met deur - speciaal Passage de roue avec porte - spécial	21
Wielkasten met kanteldeur Passages de roue avec porte basculante	22
Afsluitpanelen voor wielkasten Panneaux de fixation pour passages de roue	23
Kofferhouder-set Kit de porte-mallette	24
Ladeblokken Blocs-tiroirs	26
Korte ladeblokken Blocs-tiroirs courts	28
Medium ladeblokken Blocs-tiroirs moyens	32
Lange ladeblokken Blocs-tiroirs longs	33
Laterale ladeblokken Blocs-tiroirs latéraux	37
Koffers Mallettes	38
Ladeblokken met transparante kantelladen Blocs-tiroirs avec tiroirs basculants transparents	40
Kasten Armoires	42
Legplanken Etagères	44
Legplanken met tussenschotten Etagères équipées de cloisons de séparation	46
Legplanken met klep & tussenschotten Etagères avec rabat et cloisons de séparation	47
Legplanken met klep Etagères équipées avec rabat	47
Eindplanken met tussenschotten Étagères d'extrémité avec cloisons de séparation	48
Legplanken voor gasflessen Etagères pour bouteilles de gaz	48
Legplanken met verwijderbare plastic containers Etagères avec bacs en plastique amovibles	49
Langgoedbakken Bacs de chargements longs	50
Houten werkbladen Plans de travail en bois	51
Bankschroefhouders en bankschroeven Porte-étau et étaux	52
Bodempladen Tiroirs du bas	54
Blokkeringsaccessoires Accessoires de blocage	55
Accessoires allerlei Accessoires divers	57
Laadrampen Rampes de chargement	60
Daktransport Transport sur le toit	61
Opstaptredes Marchepieds	63
Carrosseriebescherming en inbraakwering Protection carrosserie et prévention cambriolage	64
Mobiel handhygiënestation Station mobile d'hygiène des mains	65
Realisaties Réalisations	66
Notities Notes	68



BEDRIJFSWAGENINRICHTINGEN

Tecnolam bedrijfswageninrichtingen bestaan uit een modulair systeem met losse componenten. Deze componenten kunnen op verschillende manieren worden samengevoegd tot één totaalinrichting. Hierdoor kunnen wij uw bedrijfswagen volledig naar uw wensen en ideeën inrichten.

ORDE

Tecnolam bedrijfswageninrichtingen zorgen voor een opgeruimde bedrijfswagen. Voor vrijwel elk materiaal en gereedschap kunnen wij een plaats voorzien, zo is uw bedrijfswagen altijd netjes en overzichtelijk. Dit zorgt dagelijks voor een hoger rendement.

3D-TEKENING (MAATWERK)

Al onze voorgestelde offertes worden begeleid door een 3D-tekening van uw specifieke bestelwagenmodel en inrichting. Op deze manier zorgen wij voor een realistische simulatie van de voorgestelde offerte.

In een gesprek wordt nagegaan wat voor de klant de ideale inrichting zou zijn. We maken dan een ontwerp in 3D zodat je kan kijken of dit overeenkomt met je wensen. Aan het ontwerp wordt ook een gedetailleerde offerte gekoppeld zodat alles volledig en duidelijk is.

BETAALBAAR

De installatie gaat vaak twee bestelwagens mee. Als het voertuig na verloop van tijd vervangen wordt, dan halen we de volledige inrichting uit de wagen en plaatsen we deze na eventuele aanpassingen terug in het nieuwe voertuig. Zo kan je de kostprijs van de inrichting spreiden over meerdere voertuigen. Reken daarbij nog de volledige fiscale aftrekbaarheid, de lagere voorraadkosten en geen verlies wegens beschadiging en je hebt een steengoede investering.

INSTALLATIE

Tecnolam werkt met officiële inbouwdealers. Het installeren van de inrichting in de bedrijfswagen gebeurt in de werkplaats van de dealer of bij u op locatie. Onze inbouwdealers kan je terugvinden op www.tecnolam.be/dealers.



ÉQUIPEMENT EMBARQUÉ

L'équipement embarqué Tecnolam se compose d'un système modulaire avec des composants individuels. Ces composants peuvent être combinés de différentes manières pour former un système complet. Cela nous permet de concevoir votre voiture de société en fonction de vos souhaits et de vos idées.

ORDRE

L'équipement embarqué Tecnolam assure un véhicule de société bien rangé. Nous pouvons fournir de l'espace pour presque tous les matériaux et outils, de sorte que votre voiture de société soit toujours propre et en ordre. Cela garantit un meilleur retour sur investissement au quotidien.

DESSIN 3D (SUR MESURE)

Toutes nos propositions de prix sont accompagnées d'un dessin en 3D de votre modèle de camionnette et de son équipement spécifique. De cette façon, nous fournissons une simulation réaliste du devis proposé.

Au cours d'une conversation, nous déterminons quel serait l'intérieur idéal pour le client. Nous réalisons ensuite un dessin en 3D pour que vous puissiez voir s'il correspond à vos souhaits. Un devis détaillé est également lié au dessin afin que tout soit complet et clair.

ABORDABLE

L'installation comprend souvent deux camionnettes de livraison. Si le véhicule est remplacé après un certain temps, nous retirerons tout l'équipement du véhicule et le remettrons dans le nouveau véhicule après toute modification. Cela vous permet de répartir le prix de revient de l'équipement sur plusieurs véhicules. Ajoutez à cela la déductibilité fiscale totale, la réduction des coûts d'inventaire et l'absence de pertes dues à des dommages et vous obtenez un très bon investissement.

INSTALLATION

Tecnolam travaille avec des installateurs officiels. L'installation de l'équipement dans le véhicule utilitaire a lieu dans l'atelier du concessionnaire ou chez vous. Vous pouvez trouver nos revendeurs intégrés sur www.tecnolam.be/dealers.



BESCHERMING VAN HET VOERTUIG | PROTECTION DU VÉHICULE

VLOEREN | PLANCHERS



Voor de vloerpanelen werkt Tecnomal Belgium samen met Caromi. De vloerpanelen beschermen uw wagen optimaal tijdens transport. Dankzij computergestuurde machines worden de vloeren perfect op maat gemaakt voor elk type bestelwagen.

Het vloermateriaal is oersterk, slijtvast, olie-, water- en zuurbestendig: een waarborg voor de hoogste kwaliteit. We gebruiken enkel duurzaam gecertificeerd hout en gerecycleerd materiaal voor onze kunststof floor caps die uw vloerhaken beschikbaar houden. De vloerpanelen worden geproduceerd in verschillende delen. Dit betekent dat er minder kans op beschadiging van het voertuig is aangezien de kleinere panelen gemakkelijker te manipuleren zijn. Bovendien kan 1 persoon de vloerpanelen snel en efficiënt plaatsen dankzij het uniek connectieconcept. Een ergonomisch en economisch voordeel voor uw bedrijf.



Pour les planchers, Tecnomal Belgium travaille en collaboration avec Caromi. Les planchers protègent votre véhicule de manière optimale pendant le transport. Grâce à des machines commandées par ordinateur, les planchers sont parfaitement adaptés à chaque type de camionnette.

Le matériau du sol est extrêmement résistant à l'usure, à l'huile, à l'eau et aux acides: une garantie de qualité supérieure. Nous n'utilisons que du bois et des matériaux recyclés certifiés durables pour nos ancrages de sol en plastique qui gardent vos crochets à plancher disponibles. Les planchers sont fabriqués en différentes parties. Cela signifie qu'il y a moins de risques d'endommager le véhicule car les petits panneaux sont plus faciles à manipuler. De plus, une seule personne peut installer les planchers rapidement et efficacement grâce au concept de connexion unique. Un avantage ergonomique et économique pour votre entreprise.

WANDBEKLEDING | REVÊTEMENT MURAL



Beschermingspanelen verlengen de levensduur van uw bestelwagen aanzienlijk. Bespaar op herstellingswerken en geef uw bestelwagen een schone en professionele uitstraling. Onze wandbescherming wordt met computer gecontroleerde machines perfect op maat van uw voertuig uitgesneden, zodat er nauwelijks nog werk overblijft om de wanden te installeren. We bieden beschermingspanelen in polypropyleen aan die bestand zijn tegen krassen en chemische restanten. Deze panelen zijn getest om uw voertuig tegen extreme impact te beschermen en beschermen uw laadruimte op een ecologische manier.

Les panneaux de protection prolongent considérablement la durée de vie de votre camionnette. Économisez sur les travaux de réparation et donnez à votre camionnette un aspect propre et professionnel. Notre protection murale est parfaitement découpée pour s'adapter à votre véhicule à l'aide de machines commandées par ordinateur, ne laissant pratiquement plus de travail pour l'installation des murs. Nous offrons des panneaux de protection en polypropylène qui sont anti-rayures et anti-résidus chimiques. Ces panneaux ont été testés pour protéger votre véhicule des chocs extrêmes et protéger votre espace de chargement de façon écologique.

WIELCOVERS | ENJOLIVEURS DE ROUES

Wielkastafdekkingen worden gebruikt om de wielkast te beschermen tegen impacten. Het bovenste gedeelte is gemaakt van gegalvaniseerd staal, terwijl het voorste deel van traanplaat-aluminium is.

Les enjoliveurs de roues sont utilisés pour protéger la roue contre les chocs. La partie supérieure est en acier galvanisé, tandis que la partie avant est en aluminium.



WINDOW GRILLS | GRILLES DE FENÊTRE

Wat de lading van uw bestelwagen ook moge zijn: het is raadzaam de laadruimte van uw wagen voldoende af te schermen voor buitenstaanders om zo de kans op diefstal te verkleinen. Een goed paar window grills beschermt uw goederen tegen diefstal, en beperkt het zicht in de laadruimte van buitenaf.

Quelle que soit la charge de votre camionnette, il est conseillé de protéger suffisamment l'espace de chargement de votre véhicule des regards extérieurs afin de réduire le risque de vol. Une bonne paire de grilles de fenêtre protège vos marchandises contre le vol et limite la visibilité dans la zone de chargement de l'extérieur.

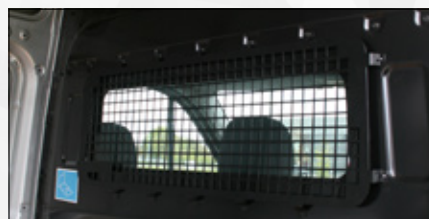

VEILIGHEIDSTREDES | MESURES DE SÉCURITÉ

Zorg voor extra veiligheid met een veiligheidstrede aan de achterzijde van uw voertuig. Door een extra trede kunt u makkelijker én veiliger goederen in- en uit uw bestelwagen laden. Wij bieden een step aan die over de gehele lengte van de achterzijde van uw voertuig platformruimte biedt om zo uw veiligheid op het werk te waarborgen. De tredes zijn beschikbaar voor de meeste bestelwagens.

Offrez une sécurité supplémentaire avec une marche de sécurité à l'arrière de votre véhicule. Une marche supplémentaire facilite et sécurise le chargement et le déchargement des marchandises de votre camionnette. Nous proposons une marche qui offre un espace de plate-forme sur toute la longueur de l'arrière de votre véhicule pour assurer votre sécurité au travail. Les marches sont disponibles pour la plupart des camionnettes.







TI CAR 301

	Module	Code	Afmetingen (LxHxD) Dimensions (LxHxP)	Omschrijving Description	Gewicht Poids
	301	010027301	1014 x 986 x 360 mm	2 laden H 100 + 1 H 200 2 laden met uitneembare koffers H 66 1 legger met 2 plastic containers 1 houten werkblad 2 tiroirs H 100 + 1 H 200 2 tiroirs avec mallettes H 66 1 étagère avec 2 récipients en plastique 1 plan de travail en bois	59 kg

TI CAR 302

	Module	Code	Afmetingen (LxHxD) Dimensions (LxHxP)	Omschrijving Description	Gewicht Poids
	302	010027302	1014 x 986 x 360 mm	2 laden H 100 + 1 H 200 1 lade met uitneembare koffer H 66 1 lade met uitneembare koffer H 100 1 lade met uitneembare koffer H 130 1 legger met plastic containers 1 legger met verdeelschotten 2 tiroirs H 100 + 1 H 200 1 tiroir avec mallette H 66 1 tiroir avec mallette H 100 1 tiroir avec mallette H 130 1 étagère avec des conteneurs en plastique 1 étagère avec diviseurs	68 kg

TI CAR 303

	Module	Code	Afmetingen (LxHxD) Dimensions (LxHxP)	Omschrijving Description	Gewicht Poids
	303	010027303	1014 x 1076 x 360 mm	3 leggers met verdeelschotten 3 étagères avec diviseurs	37,5 kg

TI CAR 304

	Module	Code	Afmetingen (LxHxD) Dimensions (LxHxP)	Omschrijving Description	Gewicht Poids
	304	010027304	1014 x 1549 x 360 mm	3 leggers met plastic containers 2 leggers met verdeelschotten 3 étagères avec des conteneurs en plastique 2 étagères avec diviseurs	41 kg

TI CAR 305

	Module	Code	Afmetingen (LxHxD) Dimensions (LxHxP)	Omschrijving Description	Gewicht Poids
	305	010027305	1521 x 1227 x 360 mm	2 laden H 100 L 440 2 laden H 100 L 715 1 lade H 200 L 715 1 legger met verdeelschotten 1 legger met plastic containers 1 houten werkblad 2 tiroirs H 100 L 440 2 tiroirs H 100 L 715 1 tiroir H 200 L 715 1 étagère avec diviseurs 1 étagère avec des conteneurs en plastique 1 plan de travail en bois	98 kg

TI CAR 306

	Module	Code	Afmetingen (LxHxD) Dimensions (LxHxP)	Omschrijving Description	Gewicht Poids
	306	010027306	1521 x 1549 x 360 mm	2 laden H 100 + 1 H 200 2 leggers met plastic containers 1 lade met uitneembare koffer H 66 1 lade met uitneembare koffer H 100 1 lade met uitneembare koffer H 130 3 leggers met verdeelschotten 2 tiroirs H 100 + 1 H 200 2 étagères avec des conteneurs en plastique 1 tiroir avec mallette H 66 1 tiroir avec mallette H 100 1 tiroir avec mallette H 130 3 étagères avec diviseurs	94 kg

TI CAR 307

	Module	Code	Afmetingen (LxHxD) Dimensions (LxHxP)	Omschrijving Description	Gewicht Poids
	307	010027307	1268 x 1307 x 360 mm	2 laden H 100 2 laden met uitneembare koffers H 66 1 legger met plastic containers 3 leggers met verdeelschotten 2 tiroirs H 100 2 tiroirs avec mallette H 66 1 étagère avec des conteneurs en plastique 3 étagères avec diviseurs	78 kg

TI CAR 308

	Module	Code	Afmetingen (LxHxD) Dimensions (LxHxP)	Omschrijving Description	Gewicht Poids
	308	010027308	1268 x 986 x 360 mm	2 laden H 100 L 715 1 legger met verdeelschotten 1 lade met uitneembare koffer H 66 1 lade met uitneembare koffer H 100 1 lade met uitneembare koffer H 130 1 houten werkblad 2 tiroirs H 100 L 715 1 étagère avec diviseurs 1 tiroir avec mallette H 66 1 tiroir avec mallette H 100 1 tiroir avec mallette H 130 1 plan de travail en bois	67 kg

TI CAR 309

	Module	Code	Afmetingen (LxHxD) Dimensions (LxHxP)	Omschrijving Description	Gewicht Poids
	309	010027309	1521 x 1549 x 360 mm	2 leggers met verdeelschotten 3 leggers met plastic containers 2 étagères avec diviseurs 3 étagères avec des conteneurs en plastique	94 kg

TI CAR 310

	Module	Code	Afmetingen (LxHxD) Dimensions (LxHxP)	Omschrijving Description	Gewicht Poids
		310	010027310	1521 x 1076 x 360 mm	3 leggers met verdeelschotten 3 étagères avec diviseurs

TI CAR 311

	Module	Code	Afmetingen (LxHxD) Dimensions (LxHxP)	Omschrijving Description	Gewicht Poids
		311	010027311	1014 x 1076 x 360 mm	3 leggers met verdeelschotten 2 speciale zijwanden 3 étagères avec diviseurs 2 flancs spéciaux

TI CAR 312

	Module	Code	Afmetingen (LxHxD) Dimensions (LxHxP)	Omschrijving Description	Gewicht Poids
		312	010027312	1014 x 986 x 360 mm	2 laden met uitneembare koffers H 66 2 lade H 100 1 lade H 200 1 legger met verdeelschotten 1 houten werkblad 2 speciale zijwanden 2 tiroirs avec malles H 66 2 tiroirs H 100 1 tiroir H 200 1 étagère avec diviseurs 1 plan de travail en bois 2 flancs spéciaux

TI CAR 313

	Module	Code	Afmetingen (LxHxD) Dimensions (LxHxP)	Omschrijving Description	Gewicht Poids
	313	010027313	760 x 1066 x 360 mm	3 leggers met verdeelschotten 2 speciale zijwanden 3 étagères avec diviseurs 2 flancs spéciaux	25 kg

TI CAR 314

	Module	Code	Afmetingen (LxHxD) Dimensions (LxHxP)	Omschrijving Description	Gewicht Poids
	314	010027314	1014 x 834 x 360 mm	2 leggers met verdeelschotten 2 speciale zijwanden 2 étagères avec diviseurs 2 flancs spéciaux	25 kg

TI CAR 315

	Module	Code	Afmetingen (LxHxD) Dimensions (LxHxP)	Omschrijving Description	Gewicht Poids
	315	010027315	507 x 834 x 360 mm	2 leggers met verdeelschotten 2 speciale zijwanden 2 étagères avec diviseurs 2 flancs spéciaux	16 kg



WIELKASTEN | PASSAGES DE ROUE

WIELKASTEN | PASSAGES DE ROUE

De wielkast wordt gebruikt voor ombouw van de wielkasten en als opbergruimte voor groot materiaal. De constructie vormt de basis van de bedrijfswageninrichting. Ze bestaan uit vier versies: open, met deur, met rolluik of met kanteldeur.

Le passage de roue est utilisé pour transformer les passages de roue et comme espace de rangement pour les gros matériaux. La construction constitue la base de l'équipement embarqué du véhicule. Ils sont disponibles en quatre versions : ouverte, avec porte, avec volet roulant ou avec porte basculante.

OPEN WIELKASTEN | COUVRES PASSAGE DES ROUES OUVERTS

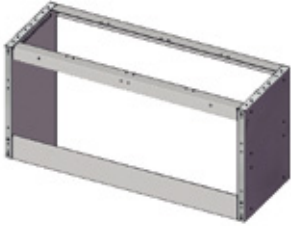

De open wielkast is het eenvoudigste model, deze bestaat enkel uit twee zijden, twee verstevigingsdriehoeken en drie hoekprofielen.

Le passage de roue ouvert est le modèle le plus simple, composé seulement de deux côtés, deux triangles de renfort et trois profilés d'angle.

WIELKASTEN MET ROLLUIK | PASSAGES DE ROUE AVEC VOLET ROULANT



De wielkast met rolluik bestaat uit twee zijden, twee verstevigingsdriehoeken, drie hoekprofielen, twee rechte geleidingen, twee gebogen geleidingen en aluminium rolgordijn.

Le passage de roue avec volet roulant se compose de deux côtés, deux triangles de renfort, trois profilés d'angle, deux guides droits, deux guides courbes et un store en aluminium.

WIELKASTEN MET DEUR | PASSAGE DE ROUE AVEC PORTE



De wielkast met deur bestaat uit twee zijden, twee verstevigingsdriehoeken, drie hoekprofielen, deur- en sluitsysteem.

Le passage de roue avec porte se compose de deux côtés, deux triangles de renfort, trois profilés d'angle, système de porte et de verrouillage.

WIELKASTEN MET KANTELDEUR | PASSAGES DE ROUE AVEC PORTE BASCULANTE

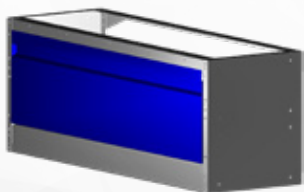

De wielkast met kanteldeur bestaat uit twee zijden, twee verstevigingsdriehoeken, drie hoekprofielen, kanteldeur- en sluitsysteem.

Le passage de roue avec porte basculante se compose de deux côtés, de deux triangles de renfort, de trois profilés d'angle et d'un système de verrouillage de porte basculante.

AFSLUITPANELEN VOOR WIELKASTEN | PANNEAUX DE FIXATION POUR PASSAGES DE ROUE



De wielkastafdekking kan ook worden gebruikt als opbergvak, door een afsluitpaneel aan de achter- en onderkant aan te brengen, zo creëren we handige laadcompartimenten en kunnen worden toegepast in elk deel van de opstelling.

Le couvercle du passage de roue peut également être utilisé comme compartiment de rangement, en fixant un panneau de fermeture à l'arrière et au fond, créant ainsi des compartiments de chargement pratiques et pouvant être utilisés dans n'importe quelle partie du montage.

OPEN WIELKASTEN | PASSAGES DE ROUE OUVERTS

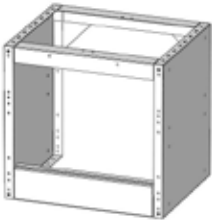
	Module	Code	Afmetingen Dimensions (LxHxD/P)	Gewicht Poids (Kg)
	L507	010025011	507 x 362 x 320 mm	7,51
010025012		507 x 362 x 360 mm	8,09	
010025013		507 x 362 x 410 mm	8,79	
010025014		507 x 402 x 320 mm	7,93	
010025015		507 x 402 x 360 mm	8,57	
010025016		507 x 402 x 410 mm	9,39	
010025017		507 x 444 x 360 mm	9,15	
010025018		507 x 444 x 410 mm	9,99	
010025019		507 x 483 x 320 mm	8,95	
010025006		507 x 483 x 360 mm	9,61	
010025021		507 x 483 x 410 mm	10,51	

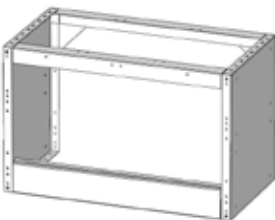
	Module	Code	Afmetingen Dimensions (LxHxD/P)	Gewicht Poids (Kg)
	L760	010025022	760 x 362 x 320 mm	7,51
010025023		760 x 362 x 360 mm	8,09	
010025024		760 x 362 x 410 mm	8,79	
010025025		760 x 402 x 320 mm	7,93	
010025026		760 x 402 x 360 mm	8,57	
010025027		760 x 402 x 410 mm	9,39	
010025028		760 x 444 x 360 mm	9,15	
010025029		760 x 444 x 410 mm	9,99	
010025030		760 x 483 x 320 mm	8,95	
010025007		760 x 483 x 360 mm	9,61	
010025032		760 x 483 x 410 mm	10,51	

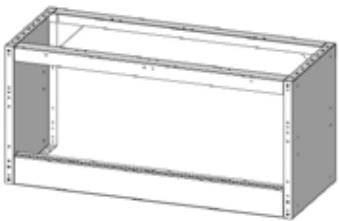
	Module	Code	Afmetingen Dimensions (LxHxD/P)	Gewicht Poids (Kg)
	L1014	010025033	1.014 x 362 x 320 mm	9,51
010025034		1.014 x 362 x 360 mm	0,09	
010025035		1.014 x 362 x 410 mm	10,79	
010025036		1.014 x 402 x 320 mm	9,93	
010025037		1.014 x 402 x 360 mm	10,57	
010025038		1.014 x 402 x 410 mm	11,39	
010025039		1.014 x 444 x 360 mm	11,15	
010025040		1.014 x 444 x 410 mm	11,99	
010025041		1.014 x 483 x 320 mm	10,95	
010025008		1.014 x 483 x 360 mm	11,61	
010025043		1.014 x 483 x 410 mm	12,51	

	Module	Code	Afmetingen Dimensions (LxHxD/P)	Gewicht Poids (Kg)
	L1268	010025044	1.268 x 362 x 320 mm	12,08
010025045		1.268 x 362 x 360 mm	12,66	
010025046		1.268 x 362 x 410 mm	13,36	
010025047		1.268 x 402 x 320 mm	12,5	
010025048		1.268 x 402 x 360 mm	13,14	
010025049		1.268 x 402 x 410 mm	13,96	
010025050		1.268 x 444 x 360 mm	13,72	
010025051		1.268 x 444 x 410 mm	14,56	
010025052		1.268 x 483 x 320 mm	13,52	
010025009		1.268 x 483 x 360 mm	14,68	
010025054		1.268 x 483 x 410 mm	15,08	

	Module	Code	Afmetingen Dimensions (LxHxD/P)	Gewicht Poids (Kg)
	L1521	10025055	1.521 x 362 x 320 mm	13,47
10025056		1.521 x 362 x 360 mm	14,05	
10025057		1.521 x 362 x 410 mm	14,75	
10025058		1.521 x 402 x 320 mm	13,89	
10025059		1.521 x 402 x 360 mm	14,53	
10025060		1.521 x 402 x 410 mm	15,35	
10025061		1.521 x 444 x 360 mm	15,11	
10025062		1.521 x 444 x 410 mm	15,95	
10025063		1.521 x 483 x 320 mm	14,91	
10025010		1.521 x 483 x 360 mm	15,57	
10025065		1.521 x 483 x 410 mm	16,47	

WIELKASTEN | PASSAGES DE ROUE

OPEN WIELKASTEN - SPECIAAL | PASSAGES DE ROUE OUVERTS - SPÉCIAL

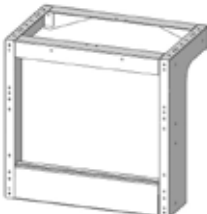
	Module	Code	Afmetingen Dimensions (LxHxD/P)	Gewicht Poids (Kg)
	L507	010025801	507 x 362 x 320 mm	7,51
		010025811	507 x 362 x 360 mm	8,09
		010025816	507 x 402 x 360 mm	8,57
		010025821	507 x 444 x 360 mm	9,15
		010025850	507 x 483 x 320 mm	8,95
010025101		507 x 483 x 360 mm	9,61	

	Module	Code	Afmetingen Dimensions (LxHxD/P)	Gewicht Poids (Kg)
	L760	010025802	760 x 362 x 320 mm	7,51
		010025812	760 x 362 x 360 mm	8,09
		010025817	760 x 402 x 360 mm	8,57
		010025822	760 x 444 x 360 mm	9,15
		010025851	760 x 483 x 320 mm	8,95
010025102		760 x 483 x 360 mm	9,61	

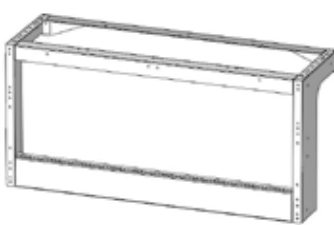
	Module	Code	Afmetingen Dimensions (LxHxD/P)	Gewicht Poids (Kg)
	L1014	010025803	1.014 x 362 x 320 mm	9,51
		010025813	1.014 x 362 x 360 mm	0,09
		010025818	1.014 x 402 x 360 mm	10,57
		010025823	1.014 x 444 x 360 mm	11,15
		010025852	1.014 x 483 x 320 mm	10,95
010025103		1.014 x 483 x 360 mm	11,61	

	Module	Code	Afmetingen Dimensions (LxHxD/P)	Gewicht Poids (Kg)
	L1268	010025804	1.268 x 362 x 320 mm	12,08
		010025814	1.268 x 362 x 360 mm	12,66
		010025819	1.268 x 402 x 360 mm	13,14
		010025824	1.268 x 444 x 360 mm	13,72
		010025853	1.268 x 483 x 320 mm	13,52
010025104		1.268 x 483 x 360 mm	14,68	

	Module	Code	Afmetingen Dimensions (LxHxD/P)	Gewicht Poids (Kg)
	L1521	010025805	1.521 x 362 x 320 mm	13,47
		010025815	1.521 x 362 x 360 mm	14,05
		010025820	1.521 x 402 x 360 mm	14,53
		010025825	1.521 x 444 x 360 mm	15,11
		010025854	1.521 x 483 x 320 mm	14,91
010025105		1.521 x 483 x 360 mm	15,57	

WIELKASTEN MET ROLLUIK | PASSAGES DE ROUE AVEC VOLET ROULANT

	Module	Code	Afmetingen Dimensions (LxHxD/P)	Gewicht Poids (Kg)
	L507	010025066	507 x 444 x 360 mm	6
		010025067	507 x 444 x 410 mm	6,5
		010025001	507 x 483 x 360 mm	7,5
010025069		507 x 483 x 410 mm	7,5	

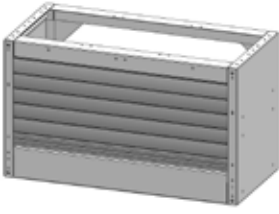
	Module	Code	Afmetingen Dimensions (LxHxD/P)	Gewicht Poids (Kg)
	L760	010025070	760 x 444 x 360 mm	7
		010025071	760 x 444 x 410 mm	7,5
		010025002	760 x 483 x 360 mm	8
010025073		760 x 483 x 410 mm	8	

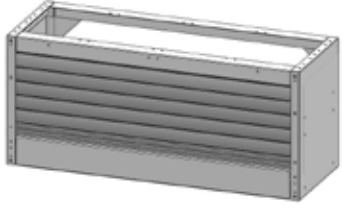
	Module	Code	Afmetingen Dimensions (LxHxD/P)	Gewicht Poids (Kg)
	L1014	010025074	1.014 x 444 x 360 mm	9,5
		010025075	1.014 x 444 x 410 mm	10
		010025003	1.014 x 483 x 360 mm	10,7
010025077		1.014 x 483 x 410 mm	10,7	

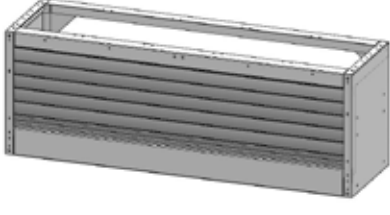
	Module	Code	Afmetingen Dimensions (LxHxD/P)	Gewicht Poids (Kg)
	L1268	010025078	1.268 x 444 x 360 mm	12,5
		010025079	1.268 x 444 x 410 mm	13
		010025004	1.268 x 483 x 360 mm	13,2
010025081		1.268 x 483 x 410 mm	13,2	

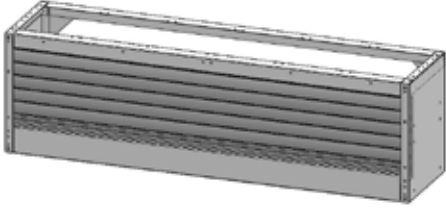
	Module	Code	Afmetingen Dimensions (LxHxD/P)	Gewicht Poids (Kg)
	L1521	010025082	1.521 x 444 x 360 mm	13,8
		010025083	1.521 x 444 x 410 mm	13,8
		010025005	1.521 x 483 x 360 mm	14,5
010025085		1.521 x 483 x 410 mm	14,5	

WIELKASTEN MET ROLLUIK - SPECIAAL | PASSAGES DE ROUE AVEC VOLET ROULANT - SPÉCIAL

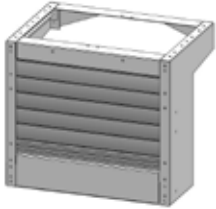
	Module	Code	Afmetingen Dimensions (LxHxD/P)	Gewicht Poids (Kg)
	L507	010025846	507 x 444 x 360 mm	9,15
		010025106	507 x 483 x 360 mm	9,61

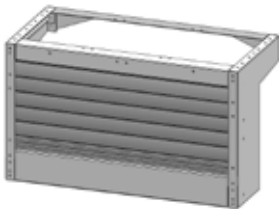
	Module	Code	Afmetingen Dimensions (LxHxD/P)	Gewicht Poids (Kg)
	L760	010025847	760 x 444 x 360 mm	9,15
		010025107	760 x 483 x 360 mm	9,61

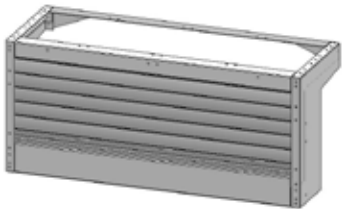
	Module	Code	Afmetingen Dimensions (LxHxD/P)	Gewicht Poids (Kg)
	L1014	010025848	1.014 x 444 x 360 mm	11,15
		010025108	1.014 x 483 x 360 mm	11,61

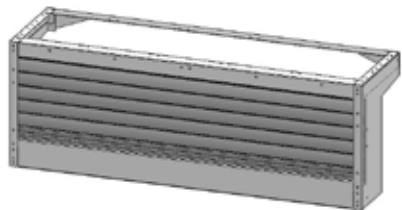
	Module	Code	Afmetingen Dimensions (LxHxD/P)	Gewicht Poids (Kg)
	L1268	010025849	1.268 x 444 x 360 mm	13,72
		010025109	1.268 x 483 x 360 mm	14,68

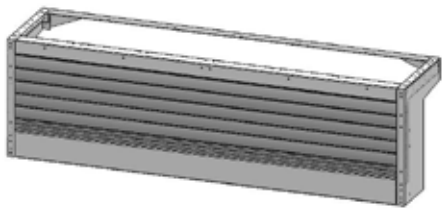
	Module	Code	Afmetingen Dimensions (LxHxD/P)	Gewicht Poids (Kg)
	L1521	010025861	1.521 x 444 x 360 mm	15,11
		010025110	1.521 x 483 x 360 mm	15,57

WIELKASTEN MET DEUR | PASSAGE DE ROUE AVEC PORTE

	Module	Code	Afmetingen Dimensions (LxHxD/P)	Gewicht Poids (Kg)
	L507	010025086		507 x 362 x 320 mm
010025087			507 x 362 x 360 mm	8,8
010025088			507 x 362 x 410 mm	9
010025089			507 x 402 x 320 mm	8,9
010025090			507 x 402 x 360 mm	9,1
010025091			507 x 402 x 410 mm	9,5
010025092			507 x 444 x 360 mm	9,6
010025093			507 x 444 x 410 mm	10
010025094			507 x 483 x 320 mm	11,22
010025095			507 x 483 x 360 mm	11,88
010025096			507 x 483 x 410 mm	12,78

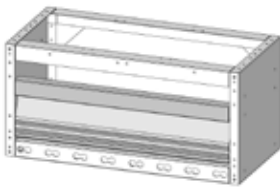
	Module	Code	Afmetingen Dimensions (LxHxD/P)	Gewicht Poids (Kg)
	L760	010025097		760 x 362 x 320 mm
010025098			760 x 362 x 360 mm	9,7
010025099			760 x 362 x 410 mm	10
010025117			760 x 402 x 320 mm	10,1
010025118			760 x 402 x 360 mm	10,5
010025119			760 x 402 x 410 mm	11
010025120			760 x 444 x 360 mm	11
010025121			760 x 444 x 410 mm	11,27
010025122			760 x 483 x 320 mm	12,81
010025123			760 x 483 x 360 mm	13,47
010025124			760 x 483 x 410 mm	14,37

	Module	Code	Afmetingen Dimensions (LxHxD/P)	Gewicht Poids (Kg)
	L1014	010025125		1.014 x 362 x 320 mm
010025126			1.014 x 362 x 360 mm	13,3
010025127			1.014 x 362 x 410 mm	13,5
010025128			1.014 x 402 x 320 mm	13,5
010025129			1.014 x 402 x 360 mm	13,9
010025130			1.014 x 402 x 410 mm	14
010025131			1.014 x 444 x 360 mm	13,8
010025132			1.014 x 444 x 410 mm	14
010025133			1.014 x 483 x 320 mm	15,42
010025134			1.014 x 483 x 360 mm	16,08
010025135			1.014 x 483 x 410 mm	16,98

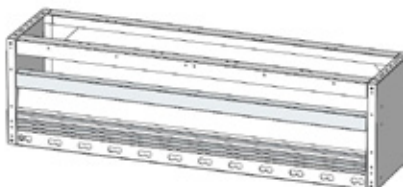
	Module	Code	Afmetingen Dimensions (LxHxD/P)	Gewicht Poids (Kg)
	L1268	010025136		1.268 x 362 x 320 mm
010025137			1.268 x 362 x 360 mm	14,8
010025138			1.268 x 362 x 410 mm	15
010025139			1.268 x 402 x 320 mm	14,8
010025140			1.268 x 402 x 360 mm	15
010025141			1.268 x 402 x 410 mm	15,2
010025142			1.268 x 444 x 360 mm	15
010025143			1.268 x 444 x 410 mm	15,3
010025144			1.268 x 483 x 320 mm	18,63
010025145			1.268 x 483 x 360 mm	19,29
010025156			1.268 x 483 x 410 mm	20,19

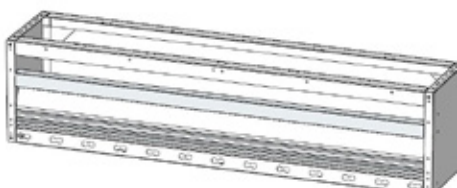
	Module	Code	Afmetingen Dimensions (LxHxD/P)	Gewicht Poids (Kg)
	L1521	010025147		1.521 x 362 x 320 mm
010025148			1.521 x 362 x 360 mm	15,4
010025149			1.521 x 362 x 410 mm	15,5
010025150			1.521 x 402 x 320 mm	15,4
010025151			1.521 x 402 x 360 mm	15,6
010025152			1.521 x 402 x 410 mm	16
010025153			1.521 x 444 x 360 mm	16
010025154			1.521 x 444 x 410 mm	16,3
010025155			1.521 x 483 x 320 mm	20,74
010025156			1.521 x 483 x 360 mm	21,4
010025157			1.521 x 483 x 410 mm	22,3

WIELKASTEN | PASSAGES DE ROUE

WIELKASTEN MET DEUR - SPECIAAL | PASSAGE DE ROUE AVEC PORTE - SPÉCIAL

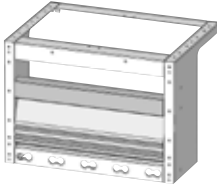
	Module	Code	Afmetingen Dimensions (LxHxD/P)	Gewicht Poids (Kg)
	L507	010025855	507 x 362 x 320 mm	7,51
		010025826	507 x 362 x 360 mm	8,09
		010025831	507 x 402 x 360 mm	8,57
		010025836	507 x 444 x 360 mm	9,15
		010025806	507 x 483 x 320 mm	8,95
010025841		507 x 483 x 360 mm	9,61	

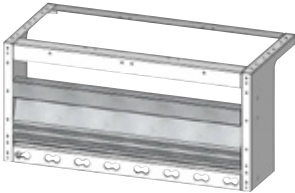
	Module	Code	Afmetingen Dimensions (LxHxD/P)	Gewicht Poids (Kg)
	L760	010025856	760 x 362 x 320 mm	7,51
		010025827	760 x 362 x 360 mm	8,09
		010025832	760 x 402 x 360 mm	8,57
		010025837	760 x 444 x 360 mm	9,15
		010025807	760 x 483 x 320 mm	8,95
010025842		760 x 483 x 360 mm	9,61	

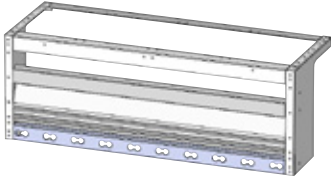
	Module	Code	Afmetingen Dimensions (LxHxD/P)	Gewicht Poids (Kg)
	L1014	010025857	1.014 x 362 x 320 mm	9,51
		010025828	1.014 x 362 x 360 mm	0,09
		010025833	1.014 x 402 x 360 mm	10,57
		010025838	1.014 x 444 x 360 mm	11,15
		010025808	1.014 x 483 x 320 mm	10,95
010025843		1.014 x 483 x 360 mm	11,61	

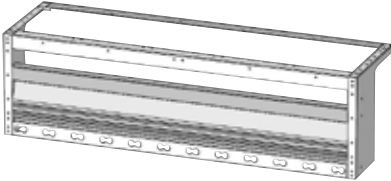
	Module	Code	Afmetingen Dimensions (LxHxD/P)	Gewicht Poids (Kg)
	L1268	010025858	1.268 x 362 x 320 mm	12,08
		010025829	1.268 x 362 x 360 mm	12,66
		010025834	1.268 x 402 x 360 mm	13,14
		010025839	1.268 x 444 x 360 mm	13,72
		010025809	1.268 x 483 x 320 mm	13,52
010025844		1.268 x 483 x 360 mm	14,68	

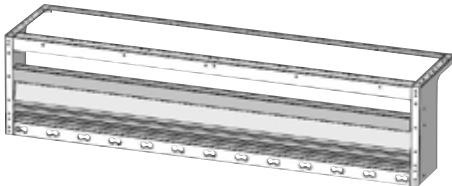
	Module	Code	Afmetingen Dimensions (LxHxD/P)	Gewicht Poids (Kg)
	L1521	010025859	1.521 x 362 x 320 mm	13,47
		010025830	1.521 x 362 x 360 mm	14,05
		010025835	1.521 x 402 x 360 mm	14,53
		010025840	1.521 x 444 x 360 mm	15,11
		010025810	1.521 x 483 x 320 mm	14,91
010025845		1.521 x 483 x 360 mm	15,57	

WIELKASTEN MET KANTELDEUR | PASSAGES DE ROUE AVEC PORTE BASCULANTE

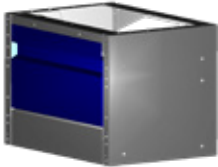
	Module	Code	Afmetingen Dimensions (LxHxD/P)	Gewicht Poids (Kg)
	L507	010026513	507 x 362 x 360 mm	1
		010026514	507 x 362 x 410 mm	1
		010026515	507 x 402 x 360 mm	12,52
		010026516	507 x 402 x 410 mm	13,3
		010026517	507 x 444 x 360 mm	13,2
		010026518	507 x 444 x 410 mm	13,7
		010026519	507 x 483 x 360 mm	13,5
		010026520	507 x 483 x 410 mm	14,2

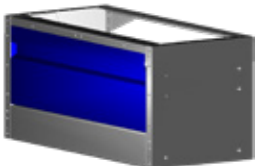
	Module	Code	Afmetingen Dimensions (LxHxD/P)	Gewicht Poids (Kg)
	L760	010026521	760 x 362 x 360 mm	12,14
		010026522	760 x 362 x 410 mm	13,04
		010026523	760 x 402 x 360 mm	12,94
		010026524	760 x 402 x 410 mm	13,44
		010026525	760 x 444 x 360 mm	17,61
		010026526	760 x 444 x 410 mm	18,21
		010026527	760 x 483 x 360 mm	18,01
		010026528	760 x 483 x 410 mm	18,61

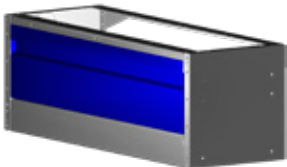
	Module	Code	Afmetingen Dimensions (LxHxD/P)	Gewicht Poids (Kg)
	L1014	010026529	1.014 x 362 x 360 mm	13,65
		010026530	1.014 x 362 x 410 mm	14,45
		010026531	1.014 x 402 x 360 mm	14,35
		010026532	1.014 x 402 x 410 mm	14,85
		010026533	1.014 x 444 x 360 mm	19,31
		010026534	1.014 x 444 x 410 mm	19,92
		010026535	1.014 x 483 x 360 mm	19,71
		010026536	1.014 x 483 x 410 mm	20,31

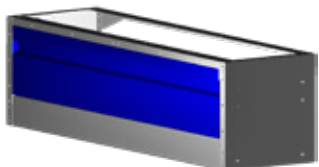
	Module	Code	Afmetingen Dimensions (LxHxD/P)	Gewicht Poids (Kg)
	L1268	010026537	1.268 x 362 x 360 mm	15,42
		010026538	1.268 x 362 x 410 mm	17,4
		010026539	1.268 x 402 x 360 mm	17,4
		010026540	1.268 x 402 x 410 mm	16,72
		010026541	1.268 x 444 x 360 mm	21,96
		010026542	1.268 x 444 x 410 mm	22,44
		010026543	1.268 x 483 x 360 mm	22,26
		010026544	1.268 x 483 x 410 mm	22,96

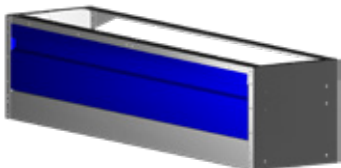
	Module	Code	Afmetingen Dimensions (LxHxD/P)	Gewicht Poids (Kg)
	L1521	010026545	1.521 x 362 x 360 mm	16,92
		010026546	1.521 x 362 x 410 mm	17
		010026547	1.521 x 402 x 360 mm	17,72
		010026548	1.521 x 402 x 410 mm	18,22
		010026549	1.521 x 444 x 360 mm	23,62
		010026550	1.521 x 444 x 410 mm	27,17
		010026551	1.521 x 483 x 360 mm	23,97
		010026552	1.521 x 483 x 410 mm	24,62

VOOR OF ACHTER AFSLUITPANELEN VOOR WIELKASTEN | PANNEAUX DE FIXATION POUR PASSAGES DE ROUE (AVANT OU ARRIÈRE)

	Code	Afmetingen Dimensions (LxHxD/P)	Gewicht Poids (Kg)
	TICP001036	507 x 362 mm	1,11
TICP001040	507 x 402 mm	1,34	
TICP001044	507 x 444 mm	1,38	
TICP001048	507 x 483 mm	1,5	
TICP002036	760 x 362 mm	1,66	
TICP002040	760 x 402 mm	1,92	
TICP002044	760 x 444 mm	2,3	
TICP002048	760 x 483 mm	2,5	
TICP003036	1.014 x 362 mm	2,3	
TICP003040	1.014 x 402 mm	2,53	
TICP003044	1.014 x 444 mm	2,76	
TICP003048	1.014 x 483 mm	3,07	
TICP004036	1.268 x 362 mm	2,83	
TICP004040	1.268 x 402 mm	3,21	
TICP004044	1.268 x 444 mm	3,52	
TICP004048	1.268 x 483 mm	3,86	
TICP005036	1.521 x 362 mm	3,42	
TICP005040	1.521 x 402 mm	3,86	
TICP005044	1.521 x 444 mm	4,27	
TICP005048	1.521 x 483 mm	4,62	

BOVEN OF ONDER AFSLUITPANELEN VOOR WIELKASTEN | PANNEAUX DE FIXATION POUR PASSAGES DE ROUE (HAUT OU BAS)

	Code	Afmetingen Dimensions (LxHxD/P)	Gewicht Poids (Kg)
	TICS001036	507 x 360 mm	1,14
TICS001041	507 x 410 mm	1,31	
TICS002036	760 x 360 mm	1,68	
TICS002041	760 x 410 mm	1,96	
TICS003036	1.014 x 360 mm	2,28	
TICS003041	1.014 x 410 mm	2,65	
TICS004036	1.268 x 360 mm	2,89	
TICS004041	1.268 x 410 mm	3,35	
TICS005036	1.521 x 360 mm	3,24	
TICS005041	1.521 x 410 mm	4,08	
TICS001032	507 x 320 mm	1,04	
TICS002032	760 x 320 mm	1,47	
TICS003032	1.014 x 320 mm	2,03	
TICS004032	1.268 x 320 mm	2,52	
TICS005032	1.521 x 320 mm	3,02	
TICS005032	1.521 x 320 mm	3,02	

KOFFERHOUDER-SET | KIT DE PORTE-MALLETTE



Deze set wordt aangebracht in de open wielkast en bestaat uit een sluitsysteem, blokkeerhendel en rail. Met dit systeem kunt u koffers tegen de wand van de wielkast vastzetten, zo voorkomt u dat de koffers vrij kunnen bewegen.

Ce kit est monté dans le passage de roue ouvert et se compose d'un système de verrouillage, d'un levier de verrouillage et d'un rail. Grâce à ce système, vous pouvez fixer les mallettes sur la paroi du passage de roue, ce qui empêche les mallettes de bouger librement.

	Code	Afmetingen Dimensions (LxHxD/P)	Gewicht Poids (Kg)
		TAKFV004036	1.268 x 360 mm
	TAKFV004041	1.268 x 410 mm	4,5
	TAKFV005036	1.521 x 360 mm	4,7
	TAKFV005041	1.521 x 410 mm	5
	TAKFV002036	760 x 360 mm	3,2
	TAKFV002041	760 x 410 mm	3,5
	TAKFV003036	1.014 x 360 mm	3,7
	TAKFV003041	1.014 x 410 mm	4





LADEBLOKKEN MET LADEN | BLOCS-TIROIRS



De ladeblokken zijn speciaal ontworpen om in bestelwagens te gebruiken. De belangrijkste kenmerken zijn: robuustheid, laag gewicht, uitwisselbaarheid van de lades, geleiders die 100% uitschuiven en dubbele lade verdeling om maximale veiligheid tijdens het rijden te garanderen. Er zijn verschillende combinaties van lade mogelijk (66-100-130-200 mm). De ladeblokken zijn in drie breedtes verkrijgbaar (507-760-1014 mm), in twee hoogtes (241-483 mm) en twee dieptes 360-410 mm. De lades zijn uitgerust met een anti-olie/vibratie mat en onderverdelingen.

Les blocs-tiroirs sont spécialement conçus pour être utilisés dans les camionnettes. Les principales caractéristiques sont : robustesse, légèreté, interchangeabilité des tiroirs, guides d'extension à 100% et double verrouillage des tiroirs pour assurer une sécurité maximale pendant la conduite. Différentes combinaisons de tiroirs sont possibles (66-100-130-200 mm). Les éléments coulissants sont disponibles en trois largeurs (507-760-1014 mm), deux hauteurs (241-483 mm) et deux profondeurs (360-410 mm). Les tiroirs sont équipés d'un tapis anti-huile/vibration et de subdivisions.

LADEBLOKKEN MET LADEN MET DUBBELE GELEIDERS | BLOCS-TIROIRS À DOUBLE COULISSE



In de lades met een hoogte van 130 en 200 mm is het mogelijk om twee paar geleiders te monteren. Zo wordt de capaciteit van de lades verdubbeld.

Dans les tiroirs d'une hauteur de 130 et 200 mm, il est possible de monter deux paires de glissières. Cela double la capacité des tiroirs.

LADEBLOKKEN MET UITNEEMBARE KOFFERS | BLOCS-TIROIRS AVEC MALLETTES AMOVIBLES



De ladeblokken met uitneembare koffers zijn beschikbaar in twee breedtes (507-1014 mm), twee hoogten (241-483 mm) en in twee dieptes (360-410 mm) en kunnen een minimum van 2 koffers en een max. van 4 koffers hebben. De koffers zijn volledig gemaakt van verlicht staal, om sterkte en lichtheid te garanderen. De geleiders hebben een totale extractie en zijn voorzien van kogellagers.

Disponibles en deux largeurs (507-1014 mm), deux hauteurs (241-483 mm) et deux profondeurs (360-410 mm), les blocs-tiroirs avec mallettes amovibles peuvent avoir un minimum de 2 mallettes et un maximum de 4 mallettes. Les mallettes sont entièrement réalisées en acier éclairé pour garantir solidité et légèreté. Les guides ont une extraction totale et sont équipés de roulements à billes.

KORTE LADEBLOKKEN | BLOCS-TIROIRS COURTS

LADEBLOKKEN MET UITNEEMBARE KOFFERS | BLOCS-TIROIRS AVEC MALLETES AMOVIBLES

LxH: 507 x 483 MM

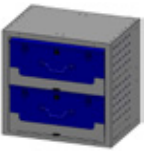
	Diepte Profondeur	Code	Omschrijving Description	Gewicht Poids
	360 mm	010026010	2 kofferladen, 2 koffers 17300	20 kg
410 mm	010026011	2 tiroirs à mallettes, 2 mallettes 17300	21 kg	

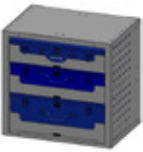
	Diepte Profondeur	Code	Omschrijving Description	Gewicht Poids
	360 mm	010026003	3 kofferladen, 1 koffer 6623, 1 koffer 10040, 1 koffer 130	24 kg
410 mm	010026016	3 tiroirs à mallettes, 1 mallette 6623, 1 mallette 10040, 1 mallette 130	26 kg	

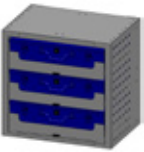
	Diepte Profondeur	Code	Omschrijving Description	Gewicht Poids
	360 mm	010026002	3 kofferladen, 3 koffers 10039	25 kg
410 mm	010026013	3 tiroirs à mallettes, 3 mallettes 10039	27 kg	

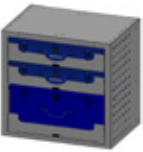
	Diepte Profondeur	Code	Omschrijving Description	Gewicht Poids
	360 mm	010026017	3 kofferladen, 2 koffers 6623, 1 koffer 17300	24 kg
410 mm	010026012	3 tiroirs à mallettes, 2 mallette 6623, 1 mallette 17300	26 kg	

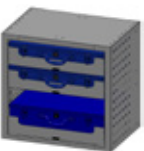
	Diepte Profondeur	Code	Omschrijving Description	Gewicht Poids
	360 mm	010026014	3 kofferladen, 2 koffers 6623, 1 koffer 10039	24 kg
410 mm	010026015	3 tiroirs à mallettes, 2 mallettes 6623, 1 mallette 10039	26 kg	

	Diepte Profondeur	Code	Omschrijving Description	Gewicht Poids
	360 mm	010026001	4 kofferladen, 4 koffers 6623	29 kg
410 mm	010026018	4 tiroirs à mallettes, 4 mallettes 6623	31 kg	

LADEBLOKKEN MET UITNEEMBARE KOFFERS | BLOCS-TIROIRS AVEC MALLETES AMOVIBLES

LxH: 507 x 241 MM

	Diepte Profondeur	Code	Omschrijving Description	Gewicht Poids
	360 mm	010026019	1 kofferlade, 1 koffer 17300	12 kg
410 mm	010026202	1 tiroir à mallettes, 1 mallette 17300	14 kg	

	Diepte Profondeur	Code	Omschrijving Description	Gewicht Poids
	360 mm	010026201	2 kofferladen, 2 koffers 6623	17 kg
410 mm	010026020	2 tiroirs à mallettes, 2 mallettes 6623	18 kg	

KORTE LADEBLOKKEN | BLOCS-TIROIRS COURTS

LADEBLOKKEN MET LADEN EN UITNEEMBARE KOFFERS | BLOCS-TIROIRS (AVEC MALLETES AMOVIBLES)

LxH: 507 x 483 MM

	Diepte Profondeur	Code	Omschrijving Description	Gewicht Poids
	360 mm	010026021	1 lade H66, 2 laden H100, 1 kofferlade, 1 koffer 10039	24 kg
410 mm	010026022	1 tiroir H66, 2 tiroirs H100, 1 tiroir à mallettes, 1 mallette 10039	26 kg	

	Diepte Profondeur	Code	Omschrijving Description	Gewicht Poids
	360 mm	010026039	3 laden H100, 1 kofferlade, 1 koffer 6623	26 kg
410 mm	010026040	3 tiroirs H100, 1 tiroir à mallettes, 1 mallette 6623	28 kg	

	Diepte Profondeur	Code	Omschrijving Description	Gewicht Poids
	360 mm	010026023	4 laden H66, 1 kofferlade, 1 koffer 10039	20 kg
410 mm	010026024	4 tiroirs H66, 1 tiroir à mallettes, 1 mallette 10039	22 kg	

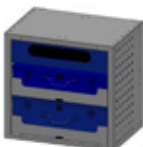
	Diepte Profondeur	Code	Omschrijving Description	Gewicht Poids
	360 mm	010026041	1 lade H100, 2 kofferladen, 1 koffer 10039, 1 koffer 13000	26 kg
410 mm	010026042	1 tiroir H100, 2 tiroirs à mallettes, 1 mallette 10039, 1 mallette 13000	28 kg	

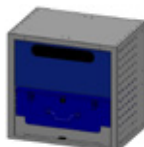
	Diepte Profondeur	Code	Omschrijving Description	Gewicht Poids
	360 mm	010026025	1 lade H200, 1 kofferlade, 1 koffer 17300	20 kg
410 mm	010026026	1 tiroir H200, 1 tiroir à mallettes, 1 mallette 17300	22 kg	

	Diepte Profondeur	Code	Omschrijving Description	Gewicht Poids
	360 mm	010026043	2 laden H66, 2 kofferladen, 1 koffer 6623, 1 koffer 13000	23 kg
410 mm	010026044	2 tiroirs H66, 1 tiroir à mallettes, 1 mallette 6623, 1 mallette 13000	25 kg	

	Diepte Profondeur	Code	Omschrijving Description	Gewicht Poids
	360 mm	010026027	1 lade H66, 1 lade H100, 1 lade H130, 1 kofferlade, 1 koffer 6623	x kg
410 mm	010026028	1 tiroir H66, 1 tiroir H100, 1 tiroir H130, 1 tiroir à mallettes, 1 mallette 6623	x kg	

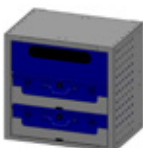
	Diepte Profondeur	Code	Omschrijving Description	Gewicht Poids
	360 mm	010026045	1 lade H130, 2 kofferladen, 2 koffers 10039	24 kg
410 mm	010026046	1 tiroir H130, 2 tiroir à mallettes, 2 mallettes 10039	25 kg	

	Diepte Profondeur	Code	Omschrijving Description	Gewicht Poids
	360 mm	010026029	1 lade H100, 1 lade H200, 1 kofferlade, 1 koffer 6623	24 kg
410 mm	010026030	1 tiroir H100, 1 tiroir H200, 1 tiroir à mallettes, 1 mallette 6623	26 kg	

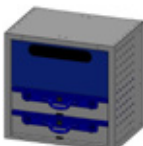
	Diepte Profondeur	Code	Omschrijving Description	Gewicht Poids
	360 mm	010026047	1 lade H200, 2 kofferladen, 2 koffers 6623	20 kg
410 mm	010026048	1 tiroir H200, 2 tiroir à mallettes, 2 mallettes 6623	22 kg	

	Diepte Profondeur	Code	Omschrijving Description	Gewicht Poids
	360 mm	010026031	2 laden H130, 1 kofferlade, 1 koffer 10039	23 kg
410 mm	010026032	2 tiroirs H130, 1 tiroir à mallettes, 1 mallette 10039	25 kg	

	Diepte Profondeur	Code	Omschrijving Description	Gewicht Poids
	360 mm	010026049	2 laden H100, 2 kofferladen, 2 koffers 6623	22 kg
410 mm	010026050	2 tiroirs H100, 2 tiroirs à mallettes, 2 mallettes 6623	24 kg	

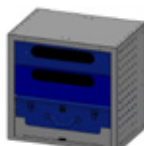
	Diepte Profondeur	Code	Omschrijving Description	Gewicht Poids
	360 mm	010026033	1 lade H100, 1 lade H130, 1 kofferlade, 1 koffer 1300	23 kg
410 mm	010026034	1 tiroir H100, 1 tiroir H130, 1 tiroir à mallettes, 1 mallette 1300	25 kg	

	Diepte Profondeur	Code	Omschrijving Description	Gewicht Poids
	360 mm	010026051	1 lade H66, 1 lade H100, 2 kofferladen, 1 koffer 6623, 1 koffer 10040,	24 kg
410 mm	010026052	1 tiroir H66, 1 tiroir H100, 2 tiroirs à mallettes, 1 mallette 6623, 1 mallette 10040	26 kg	

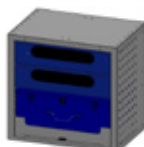
	Diepte Profondeur	Code	Omschrijving Description	Gewicht Poids
	360 mm	010026035	2 laden H100, 1 kofferlade, 1 koffer 17300	24 kg
410 mm	010026036	2 tiroirs H100, 1 tiroir à mallettes, 1 mallette 17300	26 kg	

	Diepte Profondeur	Code	Omschrijving Description	Gewicht Poids
	360 mm	010026053	2 laden H66, 1 kofferlade, 2 koffers 10039	25 kg
410 mm	010026054	2 tiroirs H66, 1 tiroir à mallettes, 2 mallette 10039	27 kg	

	Diepte Profondeur	Code	Omschrijving Description	Gewicht Poids
	360 mm	010026037	1 lade H66, 2 laden H100, 1 kofferlade, 1 koffer 6623	24 kg
410 mm	010026038	1 tiroir H66, 2 tiroirs H100, 1 tiroir à mallettes, 1 mallette 6623	26 kg	

	Diepte Profondeur	Code	Omschrijving Description	Gewicht Poids
	360 mm	010026055	1 lade H66, 2 kofferladen, 2 koffers 13000	26 kg
410 mm	010026056	1 tiroir H66, 2 tiroirs à mallettes, 2 mallettes 13000	28 kg	

KORTE LADEBLOKKEN | BLOCS-TIROIRS COURTS

LADEBLOKKEN MET LADEN EN UITNEEMBARE KOFFERS | BLOCS-TIROIRS (AVEC MALLETES AMOVIBLES)

LxH: 507 x 483 MM

	Diepte Profondeur	Code	Omschrijving Description	Gewicht Poids
	360 mm	010026057	1 lade H66, 1 lade H130, 2 kofferladen, 2 koffers 6623	23 kg
410 mm	010026058	1 tiroir H66, 1 tiroir H130, 2 tiroirs à mallettes, 2 mallettes 6623	25 kg	

	Diepte Profondeur	Code	Omschrijving Description	Gewicht Poids
	360 mm	010026069	1 lade H100, 2 kofferladen, 1 koffer 10039, 1 koffer 13000	22 kg
410 mm	010026070	1 tiroir H100, 2 tiroirs à mallettes, 1 mallette 10039, 1 mallette 13000	24 kg	

	Diepte Profondeur	Code	Omschrijving Description	Gewicht Poids
	360 mm	010026059	3 laden H66, 2 kofferladen, 2 koffers 6623	28 kg
410 mm	010026060	3 tiroirs H66, 2 tiroirs à mallettes, 2 mallettes 6623	30 kg	

	Diepte Profondeur	Code	Omschrijving Description	Gewicht Poids
	360 mm	010026071	3 laden H66, 1 kofferlade, 1 koffer 17300	24 kg
410 mm	010026072	3 tiroirs H66, 1 tiroir à mallettes, 1 mallette 17300	26 kg	

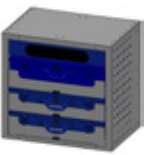
	Diepte Profondeur	Code	Omschrijving Description	Gewicht Poids
	360 mm	010026061	1 lade H66, 3 kofferladen, 2 koffers 6623, 1 koffer 10000	26 kg
410 mm	010026062	1 tiroir H66, 3 tiroirs à mallettes, 2 mallettes 6623, 1 mallette 10000	28 kg	

	Diepte Profondeur	Code	Omschrijving Description	Gewicht Poids
	360 mm	010026073	2 laden H66, 1 lade H100, 1 kofferlade, 1 koffer 13000	23 kg
410 mm	010026074	2 tiroirs H66, 1 tiroir H100, 1 tiroir à mallettes, 1 mallette 13000	25 kg	

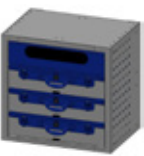
	Diepte Profondeur	Code	Omschrijving Description	Gewicht Poids
	360 mm	010026063	1 lade H100, 3 kofferladen, 3 koffers 6623	28 kg
410 mm	010026064	1 tiroir H100, 3 tiroirs à mallettes, 3 mallettes 6623	30 kg	

	Diepte Profondeur	Code	Omschrijving Description	Gewicht Poids
	360 mm	010026075	1 lade H66, 1 lade H200, 1 kofferlade, 1 koffer 10039	23 kg
410 mm	010026076	1 tiroir H66, 1 tiroir H200, 1 tiroir à mallettes, 1 mallette 10039	25 kg	

	Diepte Profondeur	Code	Omschrijving Description	Gewicht Poids
	360 mm	010026065	2 laden H66, 1 lade H130, 1 kofferlade, 1 koffer 10039	23 kg
410 mm	010026066	2 tiroirs H66, 1 tiroir H130, 1 tiroir à mallettes, 1 mallette 10039	25 kg	

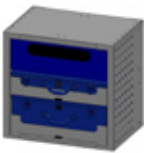
	Diepte Profondeur	Code	Omschrijving Description	Gewicht Poids
	360 mm	010026077	1 lade H130, 2 kofferladen, 1 koffer 6623, 1 koffer 13000	23 kg
410 mm	010026078	1 tiroir H130, 2 tiroirs à mallettes, 1 mallette 6623, 1 mallette 13000	25 kg	

	Diepte Profondeur	Code	Omschrijving Description	Gewicht Poids
	360 mm	010026067	2 laden H66, 1 lade H100, 1 kofferlade, 1 koffer 6623	20 kg
410 mm	010026068	2 tiroirs H66, 1 tiroir H100 1 tiroir à mallettes, 1 mallette 6623	22 kg	

	Diepte Profondeur	Code	Omschrijving Description	Gewicht Poids
	360 mm	010026079	1 lade H66, 2 kofferladen, 1 koffer 10039, 1 koffer 17300	28 kg
410 mm	010026080	1 tiroir H66, 2 tiroirs à mallettes, 1 mallette 10039, 1 mallette 17300	30 kg	

LADEBLOKKEN MET LADEN EN UITNEEMBARE KOFFERS | BLOCS-TIROIRS (AVEC MALLETES AMOVIBLES)

LxH: 507 x 241 MM

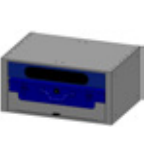
	Diepte Profondeur	Code	Omschrijving Description	Gewicht Poids
	360 mm	010026081	1 lade H66, 1 kofferlade, 1 koffer 10000	26 kg
410 mm	010026082	1 tiroir H66, 1 tiroir à mallettes, 1 mallette 10000	28 kg	

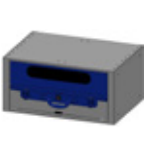
	Diepte Profondeur	Code	Omschrijving Description	Gewicht Poids
	360 mm	010026083	1 lade H100, 1 kofferlade, 1 koffer 6623	24 kg
410 mm	010026084	1 tiroir H100, 1 tiroir à mallettes, 1 mallette 6623	26 kg	

KORTE LADEBLOKKEN | BLOCS-TIROIRS COURTS

LADEBLOKKEN MET LADEN | BLOCS-TIROIRS

LxH: 507 x 483 MM

	Diepte Profondeur	Code	Omschrijving Description	Gewicht Poids
	360 mm	010026101	2 laden H100, 1 lade H200	24 kg
410 mm	010026086	2 tiroirs H100, 1 tiroir H200	26 kg	

	Diepte Profondeur	Code	Omschrijving Description	Gewicht Poids
	360 mm	010026097	3 laden H66, 2 laden H100	29 kg
410 mm	010026098	3 tiroirs H66, 2 tiroirs H100	31 kg	

	Diepte Profondeur	Code	Omschrijving Description	Gewicht Poids
	360 mm	010026102	1 lade H66, 2 laden H100, 1 lade H130	22 kg
410 mm	010026088	1 tiroir H66, 2 tiroirs H100, 1 tiroir H130	24 kg	

	Diepte Profondeur	Code	Omschrijving Description	Gewicht Poids
	360 mm	010026111	4 laden H100	22 kg
410 mm	010026112	4 tiroirs H100	24 kg	

	Diepte Profondeur	Code	Omschrijving Description	Gewicht Poids
	360 mm	010026089	2 laden H66, 2 laden H130	26 kg
410 mm	010026090	2 tiroirs H66, 2 tiroirs H130	28 kg	

	Diepte Profondeur	Code	Omschrijving Description	Gewicht Poids
	360 mm	010026113	6 laden H66	27 kg
410 mm	010026114	6 tiroirs H66	29 kg	

	Diepte Profondeur	Code	Omschrijving Description	Gewicht Poids
	360 mm	010026091	1 lade H66, 1 lade H130, 1 lade H200	24 kg
410 mm	010026092	1 tiroir H66, 1 tiroir H130, 1 tiroir H200	26 kg	

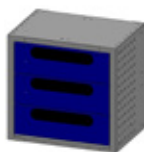
	Diepte Profondeur	Code	Omschrijving Description	Gewicht Poids
	360 mm	010026115	3 laden H130	22 kg
410 mm	010026116	3 tiroirs H130	24 kg	

	Diepte Profondeur	Code	Omschrijving Description	Gewicht Poids
	360 mm	010026093	2 laden H200	21 kg
410 mm	010026094	2 tiroirs H200	24 kg	

	Diepte Profondeur	Code	Omschrijving Description	Gewicht Poids
	360 mm	010026103	4 laden H66, 1 lade H130	28 kg
410 mm	010026099	4 tiroirs H66, 1 tiroir H130	30 kg	

	Diepte Profondeur	Code	Omschrijving Description	Gewicht Poids
	360 mm	010026095	3 laden H66, 1 lade H200	28 kg
410 mm	010026096	3 tiroirs H66, 1 tiroir H200	30 kg	

LADEBLOKKEN MET LADEN | BLOCS-TIROIRS

LxH: 507 x 241 MM

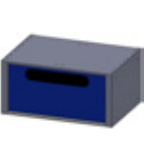
	Diepte Profondeur	Code	Omschrijving Description	Gewicht Poids
	360 mm	010026302	1 lade H200	12 kg
410 mm	010026118	1 tiroir H200	14 kg	

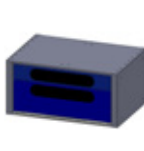
	Diepte Profondeur	Code	Omschrijving Description	Gewicht Poids
	360 mm	010026121	1 lade H66, 1 lade H130	14 kg
410 mm	010026122	1 tiroir H66, 1 tiroir H130	16 kg	

	Diepte Profondeur	Code	Omschrijving Description	Gewicht Poids
	360 mm	010026301	2 laden H100	12 kg
410 mm	010026120	2 tiroirs H100	14 kg	

	Diepte Profondeur	Code	Omschrijving Description	Gewicht Poids
	360 mm	010026123	3 laden H66	15 kg
410 mm	010026124	3 tiroirs H66	17 kg	

MEDIUM LADEBLOKKEN | BLOCS-TIROIRS MOYENS

LADEBLOKKEN MET LADEN | BLOCS-TIROIRS

LxH: 760 x 483 MM

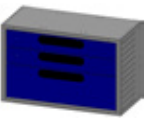
	Diepte Profondeur	Code	Omschrijving Description	Gewicht Poids
	360 mm	010026402	2 laden H100, 1 laden H200	23 kg
410 mm	010026126	2 tiroirs H100, 2 tiroirs H200		

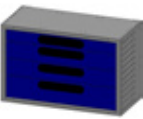
	Diepte Profondeur	Code	Omschrijving Description	Gewicht Poids
	360 mm	010026403	1 lade H66, 2 laden H100, 1 lade H130	19 kg
410 mm	010026138	1 tiroir H66, 2 tiroirs H100, 1 tiroir H130		

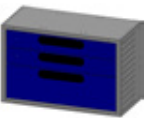
	Diepte Profondeur	Code	Omschrijving Description	Gewicht Poids
	360 mm	010026127	1 lade H66, 1 lade H130, 1 lade H200	23 kg
410 mm	010026128	1 tiroir H66, 1 tiroir H130, 1 tiroir H200		

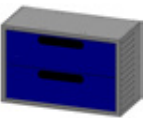
	Diepte Profondeur	Code	Omschrijving Description	Gewicht Poids
	360 mm	010026139	2 laden H200	21 kg
410 mm	010026140	2 tiroirs H200		

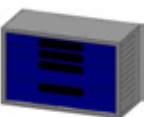
	Diepte Profondeur	Code	Omschrijving Description	Gewicht Poids
	360 mm	010026129	2 laden H66, 2 laden H130	24 kg
410 mm	010026130	2 tiroirs H66, 2 tiroirs H130		

	Diepte Profondeur	Code	Omschrijving Description	Gewicht Poids
	360 mm	010026141	3 laden H130	22 kg
410 mm	010026142	3 tiroirs H130		

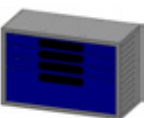
	Diepte Profondeur	Code	Omschrijving Description	Gewicht Poids
	360 mm	010026131	3 laden H66, 1 lade H200	24 kg
410 mm	010026132	3 tiroirs H66, 1 tiroir H200		

	Diepte Profondeur	Code	Omschrijving Description	Gewicht Poids
	360 mm	010026143	2 laden H66, 2 laden H100	25 kg
410 mm	010026144	2 tiroirs H66, 2 tiroirs H100		

	Diepte Profondeur	Code	Omschrijving Description	Gewicht Poids
	360 mm	010026401	6 laden H66	27 kg
410 mm	010026134	6 tiroirs H66		

	Diepte Profondeur	Code	Omschrijving Description	Gewicht Poids
	360 mm	010026145	4 laden H66, 1 lade H130	XX kg
410 mm	010026146	4 tiroirs H66, 1 tiroir H130		

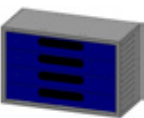
	Diepte Profondeur	Code	Omschrijving Description	Gewicht Poids
	360 mm	010026135	4 laden H100	27 kg
410 mm	010026136	4 tiroirs H100		

LADEBLOKKEN MET LADEN | BLOCS-TIROIRS

LxH: 760 x 241 MM

	Diepte Profondeur	Code	Omschrijving Description	Gewicht Poids
	360 mm	010026502	1 lade H200	13 kg
410 mm	010026147	1 tiroir H200		

	Diepte Profondeur	Code	Omschrijving Description	Gewicht Poids
	360 mm	010026149	1 lade H66, 1 lade H130	14 kg
410 mm	010026150	1 tiroir H66, 1 tiroir H130		

	Diepte Profondeur	Code	Omschrijving Description	Gewicht Poids
	360 mm	010026501	2 laden H100	13 kg
410 mm	010026148	2 tiroirs H100		

	Diepte Profondeur	Code	Omschrijving Description	Gewicht Poids
	360 mm	010026151	3 laden H66	13 kg
410 mm	010026152	3 tiroirs H66		

LANGE LADEBLOKKEN | BLOCS-TIROIRS LONGS

LADEBLOKKEN MET LADEN | BLOCS-TIROIRS

LxH: 1014 x 483 MM

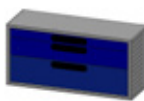
	Diepte Profondeur	Code	Omschrijving Description	Gewicht Poids
	360 mm	010026153	1 lade H66, 1 lade H130, 1 lade H200	14 kg
410 mm	010026154	1 tiroir H66, 1 tiroir H130, 1 tiroir H200	15 kg	

	Diepte Profondeur	Code	Omschrijving Description	Gewicht Poids
	360 mm	010026163	1 lade H66, 2 laden H100, 1 lade H130	14 kg
410 mm	010026164	1 tiroir H66, 2 tiroirs H100, 1 tiroir H130	15 kg	

	Diepte Profondeur	Code	Omschrijving Description	Gewicht Poids
	360 mm	010026155	2 laden H66, 2 laden H130	38 kg
410 mm	010026156	2 tiroirs H66, 2 tiroirs H130	40 kg	

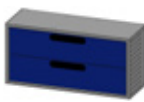
	Diepte Profondeur	Code	Omschrijving Description	Gewicht Poids
	360 mm	010026165	2 laden H200	35 kg
410 mm	010026166	2 tiroirs H200	37 kg	

	Diepte Profondeur	Code	Omschrijving Description	Gewicht Poids
	360 mm	010026157	3 laden H66, 2 laden H100	46 kg
410 mm	010026158	3 tiroirs H66, 2 tiroirs H100	48 kg	

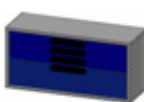
	Diepte Profondeur	Code	Omschrijving Description	Gewicht Poids
	360 mm	010026167	3 laden H66, 1 lade H200	43 kg
410 mm	010026168	3 tiroirs H66, 1 tiroir H200	45 kg	

	Diepte Profondeur	Code	Omschrijving Description	Gewicht Poids
	360 mm	010026159	4 laden H100	41 kg
410 mm	010026160	4 tiroirs H100	43 kg	

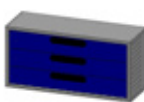
	Diepte Profondeur	Code	Omschrijving Description	Gewicht Poids
	360 mm	010026169	3 laden H130	39 kg
410 mm	010026170	3 tiroirs H130	41 kg	

	Diepte Profondeur	Code	Omschrijving Description	Gewicht Poids
	360 mm	010026161	6 laden H66	50 kg
410 mm	010026162	6 tiroirs H66	52 kg	

	Diepte Profondeur	Code	Omschrijving Description	Gewicht Poids
	360 mm	010026171	4 laden H66, 1 lade H130	37 kg
410 mm	010026172	4 tiroirs H66, 1 tiroir H130	38 kg	

LADEBLOKKEN MET LADEN | BLOCS-TIROIRS

LxH: 1014 x 241 MM

	Diepte Profondeur	Code	Omschrijving Description	Gewicht Poids
	360 mm	010026173	1 lade H200	21 kg
410 mm	010026174	1 tiroir H200	23 kg	

	Diepte Profondeur	Code	Omschrijving Description	Gewicht Poids
	360 mm	010026177	1 lade H66, 1 lade H130	24 kg
410 mm	010026178	1 tiroir H66, 1 tiroir H130	26 kg	

	Diepte Profondeur	Code	Omschrijving Description	Gewicht Poids
	360 mm	010026175	2 laden H100	24 kg
410 mm	010026176	2 tiroirs H100	25 kg	

	Diepte Profondeur	Code	Omschrijving Description	Gewicht Poids
	360 mm	010026179	3 laden H66	28 kg
410 mm	010026180	3 tiroirs H66	30 kg	

LANGE LADEBLOKKEN | BLOCS-TIROIRS LONGS

LADEBLOKKEN MET UITNEEMBARE KOFFERS | BLOCS-TIROIRS AVEC MALLETES AMOVIBLES

LxH: 1014 x 483 MM

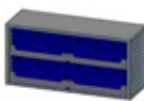
	Diepte Profondeur	Code	Omschrijving Description	Gewicht Poids
	360 mm	010026181	2 kofferladen, 4 koffers 17300	36 kg
410 mm	010026182	2 tiroirs à mallettes, 4 mallettes 17300	38 kg	

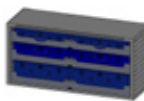
	Diepte Profondeur	Code	Omschrijving Description	Gewicht Poids
	360 mm	010026187	3 kofferladen, 2 koffers 6623, 2 koffers 10048, 2 koffers 13046	53 kg
410 mm	010026188	3 tiroirs à mallettes, 2 mallettes 6623, 2 mallettes 10048, 2 mallettes 13046	55 kg	

	Diepte Profondeur	Code	Omschrijving Description	Gewicht Poids
	360 mm	010026183	3 kofferladen, 6 koffers 10039	36 kg
410 mm	010026184	3 tiroirs à mallettes, 6 mallettes 10039	38 kg	

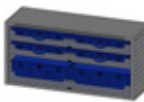
	Diepte Profondeur	Code	Omschrijving Description	Gewicht Poids
	360 mm	010026189	3 kofferladen, 4 koffers 6623, 2 koffers 13046	53 kg
410 mm	010026190	3 tiroirs à mallettes, 4 mallettes 6623, 2 mallettes 13046	55 kg	

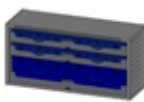
	Diepte Profondeur	Code	Omschrijving Description	Gewicht Poids
	360 mm	010026185	3 kofferladen, 4 koffers 6623, 2 koffers 17300	49 kg
410 mm	010026186	3 tiroirs à mallettes, 4 mallettes 6623, 2 mallettes 17300	52 kg	

	Diepte Profondeur	Code	Omschrijving Description	Gewicht Poids
	360 mm	010026191	4 kofferladen, 4 koffers 6623, 4 koffers 6623	64 kg
410 mm	010026192	4 tiroirs à mallettes, 4 mallettes 6623, 4 mallettes 6623	64 kg	

LADEBLOKKEN MET UITNEEMBARE KOFFERS | BLOCS-TIROIRS AVEC MALLETES AMOVIBLES

LxH: 1014 x 241 MM

	Diepte Profondeur	Code	Omschrijving Description	Gewicht Poids
	360 mm	010026193	1 kofferlade, 4 koffers 17300,	21 kg
410 mm	010026190	1 tiroir à mallettes, 4 mallettes 17300	23 kg	

	Diepte Profondeur	Code	Omschrijving Description	Gewicht Poids
	360 mm	010026195	2 kofferladen, 4 koffers 6623,	33 kg
410 mm	010026196	2 tiroirs à mallettes, 4 mallettes 6623	35 kg	

LANGE LADEBLOKKEN | BLOCS-TIROIRS LONGS

LADEBLOKKEN MET LADEN EN UITNEEMBARE KOFFERS | BLOCS-TIROIRS (AVEC MALLETES AMOVIBLES)

LxH: 1014 x 483 MM

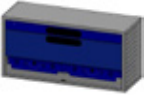
	Diepte Profondeur	Code	Omschrijving Description	Gewicht Poids
	360 mm	010026197	1 lade H66, 1 lade H200, 1 kofferlade, 2 koffers 10039	42 kg
	410 mm	010026198	1 tiroir H66, 1 tiroir H200, 1 tiroir à mallettes, 2 mallettes 10039	45 kg

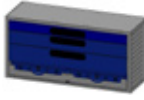
	Diepte Profondeur	Code	Omschrijving Description	Gewicht Poids
	360 mm	010026227	1 lade H66, 1 lade H100, 1 lade H130, 1 kofferlade, 2 koffers 6623	46 kg
	410 mm	010026228	1 tiroir H66, 1 tiroir H100, 1 tiroir H130, 1 tiroir à mallettes, 2 mallettes 6623	50 kg

	Diepte Profondeur	Code	Omschrijving Description	Gewicht Poids
	360 mm	010026211	1 lade H100, 1 lade H130, 1 kofferlade, 2 koffers 13046	43 kg
	410 mm	010026212	1 tiroir H100, 1 tiroir H130, 1 tiroir à mallettes, 2 mallettes 13046	47 kg

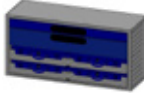
	Diepte Profondeur	Code	Omschrijving Description	Gewicht Poids
	360 mm	010026229	1 lade H66, 1 lade H130, 2 kofferladen, 2 koffers 6623	52 kg
	410 mm	010026230	1 tiroir H66, 2 tiroirs H130, 2 tiroirs à mallettes, 2 mallettes 6623	55 kg

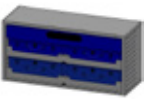
	Diepte Profondeur	Code	Omschrijving Description	Gewicht Poids
	360 mm	010026213	1 lade H100, 2 kofferladen, 2 koffers 13046, 2 koffers 10039	54 kg
	410 mm	010026214	1 tiroir H100, 2 tiroirs à mallettes, 2 mallettes 13046, 2 mallettes 10039	60 kg

	Diepte Profondeur	Code	Omschrijving Description	Gewicht Poids
	360 mm	010026231	1 lade H66, 2 laden H100, 1 kofferlade, 2 koffers 10039	47 kg
	410 mm	010026232	1 tiroir H66, 2 tiroirs H100, 1 tiroir à mallettes, 2 mallettes 10039	51 kg

	Diepte Profondeur	Code	Omschrijving Description	Gewicht Poids
	360 mm	010026215	1 lade H130, 2 kofferladen, 4 koffers 10039	49 kg
	410 mm	010026216	1 tiroir H130, 2 tiroirs à mallettes, 4 mallettes 10039	52 kg

	Diepte Profondeur	Code	Omschrijving Description	Gewicht Poids
	360 mm	010026233	1 lade H66, 2 kofferladen, 4 koffers 13046	47 kg
	410 mm	010026234	1 tiroir H66, 2 tiroirs à mallettes, 4 mallettes 13046	51 kg

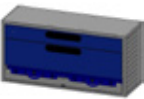
	Diepte Profondeur	Code	Omschrijving Description	Gewicht Poids
	360 mm	010026217	1 lade H100, 1 lade H200, 1 kofferlade, 2 koffers 6623	42 kg
	410 mm	010026218	1 tiroir H100, 1 tiroir H200, 1 tiroir à mallettes, 2 mallettes 6623	43 kg

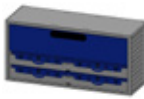
	Diepte Profondeur	Code	Omschrijving Description	Gewicht Poids
	360 mm	010026235	1 lade H200, 2 kofferladen, 2 koffers 6623, 2 koffers 6608	47 kg
	410 mm	010026236	1 tiroir H200, 2 tiroirs à mallettes, 2 mallettes 6623, 2 mallettes 6608	51 kg

	Diepte Profondeur	Code	Omschrijving Description	Gewicht Poids
	360 mm	010026219	1 lade H100, 2 kofferladen, 2 koffers 13046, 2 koffers 6623	43 kg
	410 mm	010026220	1 tiroir H100, 2 tiroirs à mallettes, 2 mallettes 13046, 2 mallettes 6623	47 kg

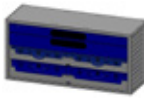
	Diepte Profondeur	Code	Omschrijving Description	Gewicht Poids
	360 mm	010026237	1 lade H66, 1 lade H100, 2 kofferladen, 2 koffers 6623, 2 koffers 10040	50 kg
	410 mm	010026238	1 tiroir H66, 1 tiroir H100, 2 tiroirs à mallettes, 2 mallettes 6623, 2 mallettes 6608	54 kg

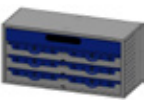
	Diepte Profondeur	Code	Omschrijving Description	Gewicht Poids
	360 mm	010026221	1 lade H100, 3 kofferladen, 6 koffers 6623	55 kg
	410 mm	010026222	1 tiroir H100, 3 tiroirs à mallettes, 6 mallettes 6623	59 kg

	Diepte Profondeur	Code	Omschrijving Description	Gewicht Poids
	360 mm	010026239	1 lade H66, 2 laden H100, 1 kofferlade, 2 koffers 10039	44 kg
	410 mm	010026240	1 tiroir H66, 2 tiroirs H100, 1 tiroir à mallettes, 2 mallettes 10039	49 kg

	Diepte Profondeur	Code	Omschrijving Description	Gewicht Poids
	360 mm	010026223	1 lade H130, 2 kofferladen, 2 koffers 13046, 2 koffers 6623	59 kg
	410 mm	010026224	1 tiroir H130, 2 tiroirs à mallettes, 2 mallettes 13046, 2 mallettes 6623	62 kg

	Diepte Profondeur	Code	Omschrijving Description	Gewicht Poids
	360 mm	010026241	1 lade H66, 2 kofferladen, 2 koffers 13044, 2 koffers 10039	49 kg
	410 mm	010026242	1 tiroir H66, 2 tiroirs à mallettes, 2 mallettes 13044, 2 mallettes 10039	52 kg

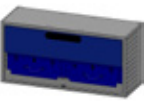
	Diepte Profondeur	Code	Omschrijving Description	Gewicht Poids
	360 mm	010026225	1 lade H200, 1 kofferlade, 2 koffers 17300	35 kg
	410 mm	010026226	1 tiroir H200, 1 tiroir à mallettes, 2 mallettes 17300	38 kg

	Diepte Profondeur	Code	Omschrijving Description	Gewicht Poids
	360 mm	010026243	1 lade H66, 2 kofferladen, 2 koffers 17300, 2 koffers 10039	49 kg
	410 mm	010026244	1 tiroir H66, 2 tiroirs à mallettes, 2 mallettes 17300, 2 mallettes 10039	52 kg

LANGE LADEBLOKKEN | BLOCS-TIROIRS LONGS

LADEBLOKKEN MET LADEN EN UITNEEMBARE KOFFERS | BLOCS-TIROIRS (AVEC MALLETES AMOVIBLES)

LxH: 1014 x 483 MM

	Diepte Profondeur	Code	Omschrijving Description	Gewicht Poids
	360 mm	010026245	2 laden H100, 1 kofferlade, 2 koffers 17300	37 kg
410 mm	010026246	2 tiroirs H100, 1 tiroir à mallettes, 2 mallettes 17300	42 kg	

	Diepte Profondeur	Code	Omschrijving Description	Gewicht Poids
	360 mm	010026259	2 laden H66, 2 kofferladen, 4 koffers 10039	51 kg
410 mm	010026260	2 tiroirs H166, 2 tiroir à mallettes, 4 mallettes 10039	53 kg	

	Diepte Profondeur	Code	Omschrijving Description	Gewicht Poids
	360 mm	010026247	2 laden H130, 1 kofferlade, 2 koffers 10039	45 kg
410 mm	010026248	2 tiroirs H130, 1 tiroir à mallettes, 2 mallettes 10039	48 kg	

	Diepte Profondeur	Code	Omschrijving Description	Gewicht Poids
	360 mm	010026261	3 laden H100, 1 kofferlade, 2 koffers 6623	43 kg
410 mm	010026262	3 tiroirs H100, 1 tiroir à mallettes, 2 mallettes 6623	50 kg	

	Diepte Profondeur	Code	Omschrijving Description	Gewicht Poids
	360 mm	010026249	2 laden H66, 1 lade H130, 1 kofferlade, 2 koffers 10039	47 kg
410 mm	010026250	2 tiroirs H66, 1 tiroir H130, 1 tiroir à mallettes, 2 mallettes 10039	49 kg	

	Diepte Profondeur	Code	Omschrijving Description	Gewicht Poids
	360 mm	010026263	3 laden H66, 2 kofferladen, 4 koffers 6623	43 kg
410 mm	010026264	4 tiroirs H66, 1 tiroir à mallettes, 4 mallettes 6623	50 kg	

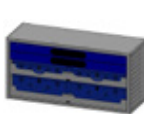
	Diepte Profondeur	Code	Omschrijving Description	Gewicht Poids
	360 mm	010026251	2 laden H66, 2 kofferladen, 2 koffers 6623, 2 koffers 13039	50 kg
410 mm	010026252	2 tiroirs H66, 2 tiroir à mallettes, 2 mallettes 6623, 2 mallettes 13039	52 kg	

	Diepte Profondeur	Code	Omschrijving Description	Gewicht Poids
	360 mm	010026265	4 laden H166, 1 kofferlade, 2 koffers 10039	37 kg
410 mm	010026266	4 tiroirs H166, 1 tiroir à mallettes, 2 mallettes 10039	42 kg	

	Diepte Profondeur	Code	Omschrijving Description	Gewicht Poids
	360 mm	010026253	3 laden H66, 1 kofferlade, 2 koffers 17300	41 kg
410 mm	010026254	3 tiroirs H66, 1 tiroir à mallettes, 2 mallettes 17300	43 kg	

	Diepte Profondeur	Code	Omschrijving Description	Gewicht Poids
	360 mm	010026267	3 laden H66, 1 lade H100, 1 kofferlade, 2 koffers 6623	48 kg
410 mm	010026268	3 tiroirs H66, 1 tiroir H100, 1 tiroir à mallettes, 2 mallettes 6623	50 kg	

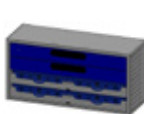
	Diepte Profondeur	Code	Omschrijving Description	Gewicht Poids
	360 mm	010026255	2 laden H100, 2 kofferladen, 4 koffers 6623	49 kg
410 mm	010026256	2 tiroirs H100, 2 tiroir à mallettes, 4 mallettes 6623	55 kg	

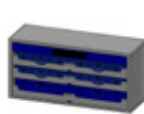
	Diepte Profondeur	Code	Omschrijving Description	Gewicht Poids
	360 mm	010026269	1 lade H66, 3 kofferladen, 4 koffers 6623, 2 koffers 10039	56 kg
410 mm	010026270	1 tiroir H66, 3 tiroir à mallettes, 4 mallettes 6623, 2 mallettes 10039	58 kg	

	Diepte Profondeur	Code	Omschrijving Description	Gewicht Poids
	360 mm	010026257	2 laden H66, 1 lade H100, 1 kofferlade, 2 koffers 13046	44 kg
410 mm	010026258	2 tiroirs H66, 1 tiroir H100, 1 tiroir à mallettes, 2 mallettes 13046	48 kg	

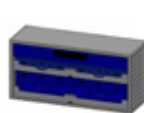
	Diepte Profondeur	Code	Omschrijving Description	Gewicht Poids
	360 mm	010026271	1 lade H100, 2 kofferladen, 2 koffers 6623, 2 koffers 17300	56 kg
410 mm	010026272	1 tiroir H100, 2 tiroir à mallettes, 2 mallettes 6623, 2 mallettes 17300	58 kg	

LATERALE LADEBLOKKEN | BLOCS-TIROIRS LATÉRAUX

LATERALE LADEBLOKKEN | BLOCS-TIROIRS LATÉRAUX

LxH: 360 x 483 MM

	Diepte Profondeur	Code	Omschrijving Description	Gewicht Poids
	507 mm	010026273	2 laden H100, 1 lade H200 2 tiroirs H100, 1 tiroir H200	20 kg

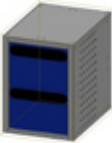
	Diepte Profondeur	Code	Omschrijving Description	Gewicht Poids
	507 mm	010026275	2 laden H200 2 tiroirs H200	17 kg

	Diepte Profondeur	Code	Omschrijving Description	Gewicht Poids
	507 mm	010026274	3 laden H130 3 tiroirs H130	20 kg

	Diepte Profondeur	Code	Omschrijving Description	Gewicht Poids
	507 mm	010026276	4 laden H100 4 tiroirs H100	20 kg







De koffers met kunststofbakjes zijn bedoeld om er bevestigingsmaterialen of kleine materialen in op te bergen. De stalen koffers met een poedercoating hebben aan de binnenzijde van de koffers een schuimlaag om de inzetbakjes te beschermen. De koffers zijn verkrijgbaar in vier hoogtematen (66- 100-130-173 mm).



Les malletes avec bacs en plastique sont destinées au rangement de fixations ou de petits matériaux. Les malletes en acier thermolaqué sont munis d'une couche de mousse à l'intérieur des malletes pour protéger les inserts. Les malletes sont disponibles en quatre hauteurs (66-100-130-173 mm).





KOFFERS | MALLETES







 	Model Modèle	Code	N° containers N° bacs	N° draagbladen N° plateaux	N° metalen containers N° bacs en métal	Gewicht (Kg) Poids (Kg)
	H66	010043001				3,11
		010043023	8			3,75
		010043007	23			4



 	Model Modèle	Code	N° containers N° bacs	N° draagbladen N° plateaux	N° metalen containers N° bacs en métal	Gewicht (Kg) Poids (Kg)
	H100	010044001				3,4
		010044008	38	1	1	4,66

 	Model Modèle	Code	N° containers N° bacs	N° draagbladen N° plateaux	N° metalen containers N° bacs en métal	Gewicht (Kg) Poids (Kg)
	H130	010045001				3,8
		010045005	46	1		5,36

 	Model Modèle	Code	N° containers N° bacs	N° draagbladen N° plateaux	N° metalen containers N° bacs en métal	Gewicht (Kg) Poids (Kg)
	H173	010046001				4

ACCESSOIRES VOOR KOFFERS | ACCESSOIRES POUR MALLETES

Plastic containers voor koffers Bacs en plastique pour malletes				Code	Omschrijving Description	Gewicht Poids (gr)
				010040001	H63 rood / rouge	20
				010040002	H63 geel // jaune	38
				010040003	H63 blauw / bleu	61
				010040004	H63 groen / vert	88
				010040005	H31 rood / rouge	9
				010040006	H31 geel / jaune	17
				010040007	H63 grijs / gris	122

Draagbladen voor koffers Plateaux pour malletes		Code	Afmetingen Dimensions	Gewicht Poids (kg)
 	TIVS000100	324 x 324 x 34 mm	1,05	
	TIVS000200	431 x 220 x 34 mm	1,65	
	TIVS000300	431 x 324 x 34 mm	1,85	
	TIVS000400	431 x 324 x 63 mm	2	

LADEBLOKKEN MET TRANSPARANTE KANTELLADEN | BLOCS-TIROIRS AVEC TIROIRS BASCULANTS TRANSPARENTS





Met de kantelladen kunt u allerlei kleine onderdelen veilig opbergen en doordat deze transparant zijn blijft de inhoud ook zichtbaar.

Les tiroirs basculants vous permettent de ranger toutes sortes de petites pièces en toute sécurité et, grâce à leur transparence, leur contenu reste visible.



FRAMES VOOR TRANSPARANTE KANTELLADEN | CHÂSSIS POUR TIROIRS BASCULANTS TRANSPARENTS

	Code	Omschrijving Description	Gewicht (kg) Poids (kg)
	010026801	604 x 602 mm N.9-101 N.6-102 N.5-103 N.4-104	

	Code	Omschrijving Description	Gewicht (kg) Poids (kg)
	010026803	604 x 602 mm N.5-103 N.18-102 N.9-101	

	Code	Omschrijving Description	Gewicht (kg) Poids (kg)
	010026802	604 x 602 mm N.8-104 N.5-103	

	Code	Omschrijving Description	Gewicht (kg) Poids (kg)
	010026804	604 x 602 mm N.27-101 N.18-102	

TRANSPARANTE KANTELLADEN | TIROIRS BASCULANTS TRANSPARENTS

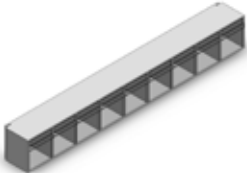
	Code	Omschrijving Description	Gewicht (kg) Poids (kg)
	TICBC00076	101 H76 N.09	0,65

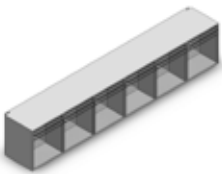
	Code	Omschrijving Description	Gewicht (kg) Poids (kg)
	TICBC00112	102 H112 N.06	1,08

	Code	Omschrijving Description	Gewicht (kg) Poids (kg)
	TICBC00164	103 H164 N.05	1,9

	Code	Omschrijving Description	Gewicht (kg) Poids (kg)
	TICBC00206	104 H206 N.04	2,8

LADEBLOKKEN MET TRANSPARANTE KANTELLADEN
BLOCS-TIROIRS AVEC TIROIRS BASCULANTS TRANSPARENTS

	Code	Afmetingen Dimensions (LxHxD/P)	Gewicht (kg) Poids (kg)
	010026504	760 x 241 x 260 mm	7,5
	Code	Afmetingen Dimensions (LxHxD/P)	Gewicht (kg) Poids (kg)
	010026505	760 x 241 x 320 mm	7,9
	Code	Afmetingen Dimensions (LxHxD/P)	Gewicht (kg) Poids (kg)
	010026506	760 x 241 x 360 mm	8,22
	Code	Afmetingen Dimensions (LxHxD/P)	Gewicht (kg) Poids (kg)
	010026507	760 x 362 x 260 mm	7,5
	Code	Afmetingen Dimensions (LxHxD/P)	Gewicht (kg) Poids (kg)
	010026508	760 x 362 x 320 mm	8,1
	Code	Afmetingen Dimensions (LxHxD/P)	Gewicht (kg) Poids (kg)
	010026509	760 x 362 x 360 mm	8,5



De kasten zijn volledig gemaakt van staal en zijn in vier hoogtes beschikbaar (483-724-966-1.207 mm) en in twee dieptes 360-410 mm. De breedte bedraagt altijd 507 mm. De kasten zijn uitgerust met een dubbele deur en een slot. Binnen zijn ze uitgerust met verstelbare legplanken of kleerhangers.

Les armoires sont entièrement en acier et sont disponibles en quatre hauteurs (483-724-966-1207 mm) et en deux profondeurs de 360-410 mm. La largeur est toujours de 507 mm. Les armoires sont équipées d'une double porte et d'une serrure.

A l'intérieur, elles sont équipées d'étagères réglables ou de cintres.

KASTEN | ARMOIRES

KASTEN | ARMOIRES

LxH: 507 x 483 MM

	Diepte Profondeur	Code	Omschrijving Description	Gewicht Poids
	360 mm	010025705	met 3 legplanken avec 3 tablettes	23,52 kg
	410 mm	010025706		28,42 kg

KASTEN | ARMOIRES

LxH: 507 x 966 MM

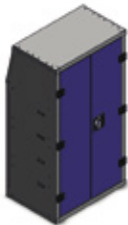
	Diepte Profondeur	Code	Omschrijving Description	Gewicht Poids
	360 mm	010025703	met 3 legplanken avec 3 tablettes	20,58 kg
	410 mm	010025704		26,07 kg

KASTEN | ARMOIRES

LxH: 507 x 724 MM

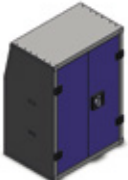
	Diepte Profondeur	Code	Omschrijving Description	Gewicht Poids
	360 mm	010025707	met 1 legplank avec 1 tablette	12,54 kg
	410 mm	010025708		14,70 kg

KASTEN | ARMOIRES

LxH: 507 x 1207 MM

	Diepte Profondeur	Code	Omschrijving Description	Gewicht Poids
	360 mm	010025701	met 2 legplanken avec 2 tablettes	17,84 kg
	410 mm	010025702		21,56 kg

ACCESSOIRES VOOR KASTEN | ACCESSOIRES POUR ARMOIRES

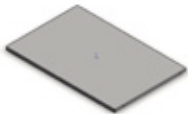
Legplank Tablette	Code	Omschrijving Description	Gewicht Poids (kg)
	TI AVR01036	507 X 360 mm	1,60
	TI AVR01041	507 X 410 mm	1,86



LEGPLANKEN MET TUSSENSCHOTTEN | ÉTAGÈRES ÉQUIPÉES DE CLOISONS DE SÉPARATION



De legplanken zijn ontworpen om omvangrijke materialen, koffers, dozen, en dergelijke in op te slaan. Deze zijn beschikbaar in zes breedtes (253-507-760-1014-1268-1511 mm), 6 hoogtes (161-241-362-402-444-483 mm) en in 5 dieptes (220-260-320-360-410 mm).

Les étagères sont conçues pour le stockage de matériaux encombrants, de caisses, de boîtes, etc. Elles sont disponibles en six largeurs (253-507-760-1014-1268-1511 mm), 6 hauteurs (161-241-362-402-444-483 mm) et 5 profondeurs (220-260-320-360-410 mm).

LEGPLANKEN MET KLEP & TUSSENSCHOTTEN | ÉTAGÈRES AVEC RABAT ET CLOISONS DE SÉPARATION

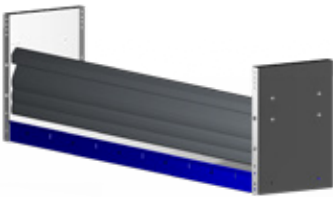

De legplanken met klep en tussenschotten hebben dezelfde afmetingen als de gewone legplanken met tussenschotten, het enige verschil is dat deze nog een extra klep hebben.

Les étagères équipées de rabat et de cloisons ont les mêmes dimensions que les étagères équipées de cloisons normales, la seule différence étant qu'elles ont un rabat supplémentaire.

LEGPLANKEN MET KLEP | ÉTAGÈRES ÉQUIPÉES AVEC RABAT



De legplanken met klep hebben dezelfde afmetingen zoals de legplanken met klep & tussenschotten. Het enige verschil is dat deze geen opstaande rand hebben en geen tussenschotten.

Les étagères équipées de rabat ont les mêmes dimensions que les étagères équipées de rabat et de cloisons. La seule différence est qu'elles n'ont pas de bord surélevé et pas de cloisons.

EINDPLANKEN MET TUSSENSCHOTTEN | ÉTAGÈRES D'EXTRÉMITÉ AVEC CLOISONS DE SÉPARATION



De eindplanken met tussenschotten worden gebruikt als laatste element in de verschillende opstellingen. Ze zijn verkrijgbaar in 6 lengtes (253-507-760-1014-1268-1521 mm), twee hoogtes (100-110 mm) en 5 dieptes (220-260-320-360-410 mm).

Les étagères d'extrémité avec cloisons sont utilisées comme dernier élément dans les différents agencements. Elles sont disponibles en 6 longueurs (253-507-760-1014-1268-1521 mm), deux hauteurs (100-110 mm) et 5 profondeurs (220-260-320-360-410 mm).

LEGPLANKEN MET VERWIJDERBARE PLASTIC CONTAINERS | ÉTAGÈRES AVEC BACS EN PLASTIQUE AMOVIBLES

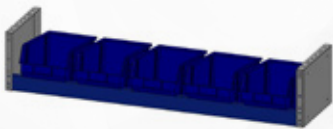

De legplanken met verwijderbare kunststof bakjes zijn zo gemaakt dat de bakjes tijdens het rijden verankerd blijven. Ze zijn verkrijgbaar in 6 lengtes (507-760-1014-1268-1521 mm), 6 hoogtes (161-241-362-402-444-483 mm) en 5 dieptes (180-220-260-320-360 mm). De kunststof bakjes zijn beschikbaar in drie modellen (102-103-104) en zijn allemaal uitneembaar.

Les étagères avec bacs en plastique amovibles sont fabriquées de manière à ce que les bacs restent ancrés pendant la conduite. Elles sont disponibles en 6 longueurs (507-760-1014-1268-1521 mm), 6 hauteurs (161-241-362-402-444-483 mm) et 5 profondeurs (180-220-260-320-360 mm). Les bacs en plastique sont disponibles en trois modèles (102-103-104) et sont tous amovibles.

LEGPLANKEN VOOR GASFLESSEN | ÉTAGÈRES POUR BOUTEILLES DE GAZ



De legplank voor gasflessen bestaat in 2 lengtes (1014-1268 mm), 1 diepte (360 mm) en 5 hoogtes (362-402-483-724-966 mm).

Les étagères pour bouteilles de gaz sont disponibles en 2 longueurs (1014-1268 mm), 1 profondeur (360 mm) et 5 hauteurs (362-402-483-724-966 mm).

LEGPLANKEN MET TUSSENSCHOTTEN | ETAGÈRES ÉQUIPÉES DE CLOISONS DE SÉPARATION

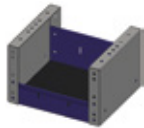

Lengte Longueur	Code	Afmetingen (DxH) Dimensions (PxH)	Omschrijving Description	Gewicht Poids
253 mm	010025212	161 x 220 mm	anti-olie mat	2,12 kg
	010025213	161 x 260 mm	tapis anti-huile	2,45 kg
	010025214	161 x 320 mm		2,68 kg
	010025215	241 x 260 mm		3,05 kg
	010025216	241 x 320 mm		4,41 kg
	010025206	241 x 360 mm		4,95 kg
	010025217	241 x 410 mm		5,94 kg
	010025218	362 x 220 mm		4,02 kg
	010025219	362 x 260 mm		4,83 kg
	010026844	362 x 320 mm		5,00 kg
	010025221	362 x 360 mm		6,53 kg
	010025222	362 x 410 mm		7,68 kg
	010025224	402 x 360 mm		7,01 kg
	010025225	402 x 410 mm		8,28 kg
	010025226	444 x 360 mm		7,59 kg
	010025227	444 x 410 mm		8,88 kg
010025231	483 x 360 mm		8,05 kg	
010025232	483 x 410 mm		9,40 kg	



Lengte Longueur	Code	Afmetingen (DxH) Dimensions (PxH)	Omschrijving Description	Gewicht Poids
1014 mm	010025273	161 x 220 mm	4 tussenschotten	5,48 kg
	010025274	161 x 260 mm	anti-olie mat	5,32 kg
	010025275	161 x 320 mm	4 divisuers	5,48 kg
	010025203	241 x 260 mm	tapis anti-huile	5,92 kg
	010025276	241 x 320 mm		9,19 kg
	010025209	241 x 360 mm		10,55 kg
	010025277	241 x 410 mm		11,54 kg
	010025278	362 x 220 mm		7,38 kg
	010025279	362 x 260 mm		7,70 kg
	010026841	362 x 320 mm		9,00 kg
	010025281	362 x 360 mm		12,13 kg
	010025282	362 x 410 mm		13,28 kg
	010025284	402 x 360 mm		12,61 kg
	010025285	402 x 410 mm		13,88 kg
	010025286	444 x 360 mm		13,19 kg
	010025287	444 x 410 mm		14,48 kg
010025291	483 x 360 mm		13,65 kg	
010025292	483 x 410 mm		15,00 kg	



Lengte Longueur	Code	Afmetingen (DxH) Dimensions (PxH)	Omschrijving Description	Gewicht Poids
507 mm	010025233	161 x 220 mm	2 tussenschotten	3,07 kg
	010025234	161 x 260 mm	anti-olie mat	3,44 kg
	010025235	161 x 320 mm	2 divisuers	3,66 kg
	010025201	241 x 260 mm	tapis anti-huile	4,04 kg
	010025236	241 x 320 mm		5,65 kg
	010025207	241 x 360 mm		6,43 kg
	010025237	241 x 410 mm		7,80 kg
	010025238	362 x 220 mm		4,97 kg
	010026843	362 x 260 mm		6,00 kg
	010025239	362 x 320 mm		5,82 kg
	010025241	362 x 360 mm		8,01 kg
	010025242	362 x 410 mm		9,54 kg
	010025244	402 x 360 mm		8,49 kg
	010025245	402 x 410 mm		10,14 kg
	010025246	444 x 360 mm		9,07 kg
	010025247	444 x 410 mm		10,74 kg
010025251	483 x 360 mm		9,53 kg	
010025252	483 x 410 mm		11,26 kg	



Lengte Longueur	Code	Afmetingen (DxH) Dimensions (PxH)	Omschrijving Description	Gewicht Poids
1268 mm	010025293	161 x 220 mm	5 tussenschotten	6,46 kg
	010025294	161 x 260 mm	anti-olie mat	7,36 kg
	010025295	161 x 320 mm	5 divisuers	6,38 kg
	010025204	241 x 260 mm	tapis anti-huile	7,96 kg
	010025296	241 x 320 mm		10,77 kg
	010025210	241 x 360 mm		12,09 kg
	010025297	241 x 410 mm		14,87 kg
	010025298	362 x 220 mm		8,36 kg
	010025299	362 x 260 mm		9,74 kg
	010026839	362 x 320 mm		10,5 kg
	010025313	362 x 360 mm		13,67 kg
	010025314	362 x 410 mm		16,61 kg
	010025316	402 x 360 mm		14,15 kg
	010025317	402 x 410 mm		17,21 kg
	010025318	444 x 360 mm		14,73 kg
	010025319	444 x 410 mm		17,81 kg
010025323	483 x 360 mm		15,19 kg	
010025324	483 x 410 mm		18,33 kg	



Lengte Longueur	Code	Afmetingen (DxH) Dimensions (PxH)	Omschrijving Description	Gewicht Poids
706 mm	010025253	161 x 220 mm	3 tussenschotten	3,82 kg
	010025254	161 x 260 mm	anti-olie mat	4,42 kg
	010025255	161 x 320 mm	3 divisuers	4,57 kg
	010025202	241 x 260 mm	tapis anti-huile	5,02 kg
	010025256	241 x 320 mm		6,92 kg
	010025208	241 x 360 mm		7,91 kg
	010025257	241 x 410 mm		9,72 kg
	010025258	362 x 220 mm		5,72 kg
	010025259	362 x 260 mm		6,80 kg
	010026842	362 x 320 mm		7,50 kg
	010025261	362 x 360 mm		9,49 kg
	010025262	362 x 410 mm		11,46 kg
	010025264	402 x 360 mm		9,97 kg
	010025265	402 x 410 mm		2,06 kg
	010025266	444 x 360 mm		10,55 kg
	010025267	444 x 410 mm		12,66 kg
010025271	483 x 360 mm		11,01 kg	
010025272	483 x 410 mm		13,18 kg	



Lengte Longueur	Code	Afmetingen (DxH) Dimensions (PxH)	Omschrijving Description	Gewicht Poids
1521 mm	010025325	161 x 220 mm	6 tussenschotten	7,50 kg
	010025326	161 x 260 mm	anti-olie mat	8,55 kg
	010025327	161 x 320 mm	6 divisuers	7,28 kg
	010025205	241 x 260 mm	tapis anti-huile	9,15 kg
	010025328	241 x 320 mm		12,66 kg
	010025211	241 x 360 mm		13,97 kg
	010025329	241 x 410 mm		17,39 kg
	010025330	362 x 220 mm		9,40 kg
	010025331	362 x 260 mm		10,93 kg
	010026840	362 x 320 mm		11,60 kg
	010025333	362 x 360 mm		15,55 kg
	010025336	362 x 410 mm		19,13 kg
	010025337	402 x 360 mm		16,03 kg
	010025338	402 x 410 mm		10,73 kg
	010025339	444 x 360 mm		16,61 kg
	010025340	444 x 410 mm		20,33 kg
010025344	483 x 360 mm		17,07 kg	
010025345	483 x 410 mm		20,85 kg	

LEGPLANKEN | ÉTAGÈRES

LEGPLANKEN MET KLEP & TUSSENSCHOTTEN | ETAGÈRES AVEC RABAT ET CLOISONS DE SÉPARATION

	Lengte Longueur	Code	Afmetingen (DxH) Dimensions (PxH)	Omschrijving Description	Gewicht Poids
	507 mm	010027101	362 x 260 mm	deur	6,00 kg
		010027102	362 x 320 mm	2 tussenschotten	7,00 kg
		010027103	362 x 360 mm	anti-olie mat	8,00 kg
		010027104	362 x 410 mm	porte	8,50 kg
		010027107	402 x 360 mm	2 divisuers	8,50 kg
		010027108	402 x 410 mm	tapis anti-huile	9,00 kg
		010027111	444 x 360 mm		8,50 kg
		010027112	444 x 410 mm		9,50 kg
		010027115	483 x 360 mm		9,00 kg
		010027116	483 x 410 mm		10,00 kg

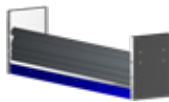
	Lengte Longueur	Code	Afmetingen (DxH) Dimensions (PxH)	Omschrijving Description	Gewicht Poids
	1268 mm	010027137	362 x 260 mm	deur	11,00 kg
		010027146	362 x 320 mm	5 tussenschotten	13,00 kg
		010027138	362 x 360 mm	anti-olie mat	14,00 kg
		010027139	362 x 410 mm	porte	14,00 kg
		010027140	402 x 360 mm	5 divisuers	14,00 kg
		010027141	402 x 410 mm	tapis anti-huile	15,00 kg
		010027142	444 x 360 mm		14,50 kg
		010027143	444 x 410 mm		16,00 kg
		010027144	483 x 360 mm		15,00 kg
		010027145	483 x 410 mm		13,00 kg

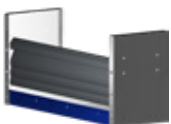
	Lengte Longueur	Code	Afmetingen (DxH) Dimensions (PxH)	Omschrijving Description	Gewicht Poids
	760 mm	010027117	362 x 220 mm	deur	7,50 kg
		010027118	362 x 320 mm	3 tussenschotten	9,00 kg
		010027119	362 x 360 mm	anti-olie mat	10,50 kg
		010027120	362 x 410 mm	porte	10,50 kg
		010027121	402 x 360 mm	3 divisuers	10,50 kg
		010027122	402 x 410 mm	tapis anti-huile	11,50 kg
		010027123	444 x 360 mm		11,50 kg
		010027124	444 x 410 mm		12,00 kg
		010027125	483 x 360 mm		11,50 kg
		010027126	483 x 410 mm		9,00 kg

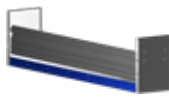
	Lengte Longueur	Code	Afmetingen (DxH) Dimensions (PxH)	Omschrijving Description	Gewicht Poids
	1521 mm	010027148	362 x 220 mm	deur	12,00 kg
		010027157	362 x 320 mm	6 tussenschotten	14,00 kg
		010027149	362 x 360 mm	anti-olie mat	15,00 kg
		010027150	362 x 410 mm	porte	14,50 kg
		010027151	402 x 360 mm	6 divisuers	15,50 kg
		010027152	402 x 410 mm	tapis anti-huile	15,00 kg
		010027153	444 x 360 mm		16,00 kg
		010027154	444 x 410 mm		15,00 kg
		010027155	483 x 360 mm		16,50 kg
		010027156	483 x 410 mm		13,00 kg

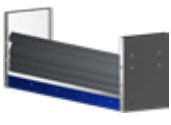
	Lengte Longueur	Code	Afmetingen (DxH) Dimensions (PxH)	Omschrijving Description	Gewicht Poids
	1014 mm	010027127	362 x 260 mm	deur	9,00 kg
		010027136	362 x 320 mm	4 tussenschotten	11,00 kg
		010027128	362 x 360 mm	anti-olie mat	12,50 kg
		010027129	362 x 410 mm	porte	13,00 kg
		010027130	402 x 360 mm	4 divisuers	13,00 kg
		010027131	402 x 410 mm	tapis anti-huile	13,00 kg
		010027132	444 x 360 mm		13,50 kg
		010027133	444 x 410 mm		13,50 kg
		010027134	483 x 360 mm		13,50 kg
		010027135	483 x 410 mm		14,00 kg

LEGPLANKEN MET KLEP | ETAGÈRES ÉQUIPÉES AVEC RABAT

	Lengte Longueur	Code	Afmetingen (DxH) Dimensions (PxH)	Omschrijving Description	Gewicht Poids
	507 mm	010027161	241 x 320 mm	deur	7,78 kg
		010027162	241 x 360 mm	porte	8,51 kg
		010027163	241 x 410 mm		9,39 kg

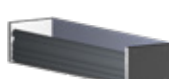
	Lengte Longueur	Code	Afmetingen (DxH) Dimensions (PxH)	Omschrijving Description	Gewicht Poids
	1268 mm	010027173	241 x 320 mm	deur	11,17 kg
		010027174	241 x 360 mm	porte	12,14 kg
		010027175	241 x 410 mm		13,32 kg

	Lengte Longueur	Code	Afmetingen (DxH) Dimensions (PxH)	Omschrijving Description	Gewicht Poids
	760 mm	010027165	241 x 320 mm	deur	8,90 kg
		010027166	241 x 360 mm	porte	9,70 kg
		010027167	241 x 410 mm		10,68 kg

	Lengte Longueur	Code	Afmetingen (DxH) Dimensions (PxH)	Omschrijving Description	Gewicht Poids
	1521 mm	010027177	241 x 320 mm	deur	11,56 kg
		010027178	241 x 360 mm	porte	13,35 kg
		010027179	241 x 410 mm		11,37 kg

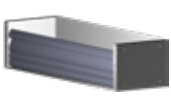
	Lengte Longueur	Code	Afmetingen (DxH) Dimensions (PxH)	Omschrijving Description	Gewicht Poids
	1014 mm	010027169	241 x 320 mm	deur	7,41 kg
		010027170	241 x 360 mm	porte	8,00 kg
		010027171	241 x 410 mm		12,00 kg

LEGPLANKEN | ÉTAGÈRES

EINDPLANKEN MET TUSSENSCHOTTEN | ÉTAGÈRES D'EXTRÉMITÉ AVEC CLOISONS DE SÉPARATION

	Lengte Longueur	Code	Afmetingen (DxH) Dimensions (PxH)	Omschrijving Description	Gewicht Poids
	253 mm	010025602	100 x 220 mm	anti-olie mat	1,01 kg
		010025603	100 x 260 mm	tapis anti-huile	1,15 kg
		010025604	110 x 320 mm		1,59 kg
		010025605	110 x 360 mm		1,78 kg

	Lengte Longueur	Code	Afmetingen (DxH) Dimensions (PxH)	Omschrijving Description	Gewicht Poids
	1014 mm	010025614	100 x 220 mm	4 tussenschotten	4,37 kg
		010025303	100 x 260 mm	anti-olie mat	4,02 kg
		010025615	110 x 320 mm	4 diviseurs	6,37 kg
		010025308	110 x 360 mm	tapis anti-huile	7,38 kg

	Lengte Longueur	Code	Afmetingen (DxH) Dimensions (PxH)	Omschrijving Description	Gewicht Poids
	507 mm	010025607	100 x 220 mm	2 tussenschotten	1,96 kg
		010025301	100 x 260 mm	anti-olie mat	2,14 kg
		010025608	110 x 320 mm	2 diviseurs	2,83 kg
010025306		110 x 360 mm	tapis anti-huile	3,26 kg	

	Lengte Longueur	Code	Afmetingen (DxH) Dimensions (PxH)	Omschrijving Description	Gewicht Poids
	1268 mm	010025617	100 x 220 mm	5 tussenschotten	5,35 kg
		010025304	100 x 260 mm	anti-olie mat	6,06 kg
		010025618	110 x 320 mm	5 diviseurs	7,95 kg
010025309		110 x 360 mm	tapis anti-huile	8,92 kg	

	Lengte Longueur	Code	Afmetingen (DxH) Dimensions (PxH)	Omschrijving Description	Gewicht Poids
	706 mm	010025610	100 x 220 mm	3 tussenschotten	2,71 kg
		010025302	100 x 260 mm	anti-olie mat	3,12 kg
		010025612	110 x 320 mm	3 diviseurs	4,10 kg
010025307		110 x 360 mm	tapis anti-huile	4,74 kg	

	Lengte Longueur	Code	Afmetingen (DxH) Dimensions (PxH)	Omschrijving Description	Gewicht Poids
	1521 mm	010025620	100 x 220 mm	6 tussenschotten	6,39 kg
		010025305	100 x 260 mm	anti-olie mat	7,25 kg
		010025621	110 x 320 mm	6 diviseurs	9,84 kg
010025310		110 x 360 mm	tapis anti-huile	10,8 kg	

LEGPLANKEN VOOR GASFLESSEN | ÉTAGÈRES POUR BOUTEILLES DE GAZ

	Lengte Longueur	Code	Afmetingen (DxH) Dimensions (PxH)	Gewicht Poids
	1014 mm	010025623	362 x 360	11,73 kg
		010025624	402 x 360	12,21 kg
		010025625	483 x 360	13,11 kg
		010025626	724 x 360	15,61 kg
		010025627	966 x 360	19,21 kg

	Lengte Longueur	Code	Afmetingen (DxH) Dimensions (PxH)	Gewicht Poids
	1268 mm	010025628	362 x 360	13,46 kg
		010025629	402 x 360	13,94 kg
		010025630	483 x 360	14,84 kg
		010025631	724 x 360	17,34 kg
010025632		966 x 360	20,94 kg	

LEGPLANKEN | ÉTAGÈRES

LEGPLANKEN MET VERWIJDERBARE PLASTIC CONTAINERS | ETAGÈRES AVEC BACS EN PLASTIQUE AMOVIBLES

	Lengte Longueur	Code	Afmetingen (DxH) Dimensions (PxH)	Omschrijving Description	Gewicht Poids
	507 mm	010025347	161 X 220	4x cont. 102	3,21 kg
	010025348	161 X 260	3x cont. 103	3,00 kg	
	010025401	241 X 260	3x cont. 103	4,97 kg	
	010025349	241 X 320	2x cont. 104	5,27 kg	
	010025406	241 X 360	2x cont. 104	5,67 kg	
	010025881	362 X 320	2x cont. 104	6,50 kg	
	010025892	362 X 360	2x cont. 104	6,80 kg	
	010025902	362 X 410	2x cont. 104	7,00 kg	
	010025886	402 X 320	2x cont. 104	6,80 kg	
	010025897	402 X 360	2x cont. 104	7,00 kg	
	010025907	402 X 410	2x cont. 104	8,00 kg	

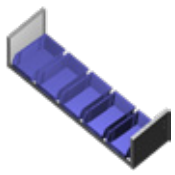

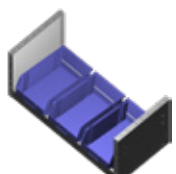
	Lengte Longueur	Code	Afmetingen (DxH) Dimensions (PxH)	Omschrijving Description	Gewicht Poids
	1268 mm	010025359	161 X 220	10x cont. 102	6,22 kg
	010025360	161 X 260	8x cont. 103	6,50 kg	
	010025404	241 X 260	8x cont. 103	9,25 kg	
	010025361	241 X 320	5x cont. 104	9,16 kg	
	010025409	241 X 360	5x cont. 104	9,56 kg	
	010025884	362 X 320	5x cont. 104	10,50 kg	
	010025895	362 X 360	5x cont. 104	10,50 kg	
	010025905	362 X 410	5x cont. 104	11,50 kg	
	010025889	402 X 320	5x cont. 104	10,50 kg	
	010025900	402 X 360	5x cont. 104	10,50 kg	
	010025910	402 X 410	5x cont. 104	11,50 kg	

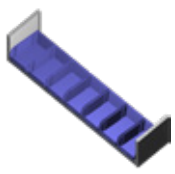
	Lengte Longueur	Code	Afmetingen (DxH) Dimensions (PxH)	Omschrijving Description	Gewicht Poids
	760 mm	010025351	161 X 220	6x cont. 102	4,21 kg
	010025352	161 X 260	4x cont. 103	3,90 kg	
	010025402	241 X 260	4x cont. 103	6,24 kg	
	010025353	241 X 320	3x cont. 104	7,05 kg	
	010025407	241 X 360	3x cont. 104	7,45 kg	
	010025882	362 X 320	3x cont. 104	8,00 kg	
	010025893	362 X 360	3x cont. 104	8,00 kg	
	010025903	362 X 410	3x cont. 104	8,50 kg	
	010025887	402 X 320	3x cont. 104	8,00 kg	
	010025898	402 X 360	3x cont. 104	8,50 kg	
	010025908	402 X 410	3x cont. 104	8,50 kg	

	Lengte Longueur	Code	Afmetingen (DxH) Dimensions (PxH)	Omschrijving Description	Gewicht Poids
	1521 mm	010025363	161 X 220	12x cont. 102	5,90 kg
	010025364	161 X 260	9x cont. 103	6,90 kg	
	010025405	241 X 260	9x cont. 103	7,60 kg	
	010025365	241 X 320	7x cont. 104	8,00 kg	
	010025366	241 X 360	7x cont. 104	8,80 kg	
	010025885	362 X 320	7x cont. 104	12,00 kg	
	010025896	362 X 360	7x cont. 104	12,50 kg	
	010025906	362 X 410	7x cont. 104	13,00 kg	
	010025890	402 X 320	7x cont. 104	12,00 kg	
	010025901	402 X 360	7x cont. 104	12,50 kg	
	010025901	402 X 410	7x cont. 104	13,00 kg	

	Lengte Longueur	Code	Afmetingen (DxH) Dimensions (PxH)	Omschrijving Description	Gewicht Poids
	1014 mm	010025355	161 X 220	8x cont. 102	5,22 kg
	010025356	161 X 260	6x cont. 103	5,45 kg	
	010025403	241 X 260	6x cont. 103	5,62 kg	
	010025357	241 X 320	4x cont. 104	8,17 kg	
	010025408	241 X 360	4x cont. 104	8,57 kg	
	010025883	362 X 320	4x cont. 104	9,00 kg	
	010025894	362 X 360	4x cont. 104	9,00 kg	
	010025904	362 X 410	4x cont. 104	10,00 kg	
	010025888	402 X 320	4x cont. 104	9,00 kg	
	010025899	402 X 360	4x cont. 104	9,00 kg	
	010025909	402 X 410	4x cont. 104	10,00 kg	

ACCESSOIRES VOOR LEGPLANKEN MET VERWIJDERBARE PLASTIC CONTAINERS | ACCESSOIRES POUR ETAGÈRES AVEC BACS EN PLASTIQUE AMOVIBLES

Verwijderbare plastic containers Conteneurs en plastique amovibles	Code	Omschrijving Description	Gewicht Poids (gr)
 ART 102	TIC6000102	ART. 102 Rood / Rouge	0,05
 ART 103	TIC6000103	ART. 103 Geel / Jaune	0,09
 ART 104	TIC6000104	ART.104 Blauw / Bleu	0,12

LANGGOEDBAKKEN | BACS DE CHARGEMENTS LONGS



De langgoedbakken dienen als houder voor buizen, leidingen, stangen en andere langwerpige voorwerpen. Ze zijn verkrijgbaar in verschillende lengtes van minimaal 1014 tot maximaal 4056 mm, 2 hoogten (80-100 mm) en in 3 diepten (220-260-320 mm).

Les bacs de chargements longs servent de supports pour les tuyaux, tiges et autres objets longitudinaux. Ils sont disponibles en différentes longueurs allant d'un minimum de 1014 à un maximum de 4056 mm, 2 hauteurs (80-100 mm) et 3 profondeurs (220-260-320 mm).

LANGGOEDBAKKEN | BACS DE CHARGEMENTS LONGS

	Lengte Longueur	Code	Afmetingen (BxH) Dimensions (LxH)	Gewicht Poids
	1.775 - Max 3.042 mm	010025601	100 x 260 mm	10,60 kg
	2.280 - Max 4.056 mm	010025694	100 x 260 mm	16,00 kg
	1.775 - Max 3.042 mm	010025695	100 x 320 mm	11,95 kg
	2.280 - Max 4.056 mm	010025696	100 x 320 mm	17,70 kg

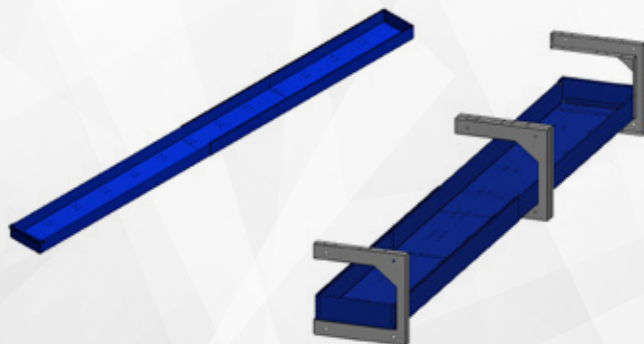

HOUTEN WERKBLADEN | PLANS DE TRAVAIL EN BOIS



De werkbladen zijn gemaakt van met olie behandeld 20 mm multiplex. Ze zijn verkrijgbaar in vijf lengtes (507-760-1014-1268-1521 mm) en in twee dieptes (360-410 mm).

Les plans de travail sont en contreplaqué de 20 mm traité à l'huile. Ils sont disponibles en cinq longueurs (507-760-1014-1268-1521 mm) et en deux profondeurs (360-410 mm).

HOUTEN WERKBLADEN | PLANS DE TRAVAIL EN BOIS

	Code	Afmetingen (LxDxH) Dimensions (LxPxH)	Gewicht Poids
	010025870	507 x 360 x 20 mm	2,5 kg
	010025721	507 x 410 x 20 mm	2,78 kg
	010025872	760 x 360 x 20 mm	3,5 kg
	010025723	760 x 410 x 20 mm	3,91 kg
	010025874	1.014 x 360 x 20 mm	4,55 kg
	010025725	1.014 x 410 x 20 mm	5,08 kg
	010025876	1.268 x 360 x 20 mm	5,57 kg
	010025727	1.268 x 410 x 20 mm	6,22 kg
	010025878	1.521 x 360 x 20 mm	6,61 kg
	010025729	1.521 x 410 x 20 mm	7,38 kg



BANKSCHROEFHOUDERS | PORTE-ÉTAU



De bankschroefhouders zijn verkrijgbaar in twee modellen, een uitschuifbare en kantelbare versie. Deze kunnen met of zonder draaibare voet geplaatst worden.

Les porte-étau sont disponibles en deux modèles, une version extensible et inclinable. Ils peuvent être placés avec ou sans socle pivotant.



BANKSCHROEFHOUDERS EN BANKSCHROEVEN | PORTE-ÉTAU ET ÉTAUX

UITSCHUIFBARE BANKSCHROEFHOUDERS | PORTE-ÉTAU EXTENSIBLE

Model Modèle	Code	Afmetingen (LxBxH) Dimensions (LxLxH)		Gewicht Poids
Rechts Droite	TIPM000012	760 x 360 x 40 mm		9,25 kg
	TIPM000014	760 x 410 x 40 mm		9,78 kg
	TIPM000011	1014 x 360 x 40 mm		12,62 kg
	TIPM000013	1014 x 410 x 40 mm		13,05 kg
Links Gauche	TIPM000002	760 x 360 x 40 mm		9,25 kg
	TIPM000004	760 x 410 x 40 mm		9,78 kg
	TIPM000001	1014 x 360 x 40 mm		9,78 kg
	TIPM000003	1014 x 410 x 40 mm		13,05 kg

OPKLAPBARE BANKSCHROEFHOUDER | PORTE-ÉTAU BASCULANT

Code	Omschrijving Description	Gewicht Poids

UITVULBLOKKEN | PAIRES ÉPAISSEURS

Code	Afmetingen (LxHxD) Dimensions (LxHxP)		Gewicht Poids
TIPM000005	253 x 40 x 61 mm		0,65 kg
TIPM000006	507 x 40 x 61 mm		1,22 kg

UITSCHUIFBARE VOET | SUPPORT EXTENSIBLE

Code	Omschrijving Description	Gewicht Poids

MONTAGEVOET | PIED DE MONTAGE

Code	Omschrijving Description	Gewicht Poids

DRAAIPLATEAU | BASE PIVOTANTE

Code	Omschrijving Description	Gewicht Poids

BANKSCHROEF | ÉTAU

Code	Omschrijving Description	Gewicht Poids



BODEMLADEN | TIROIRS DU BAS



Een systeem met bodemladen biedt de mogelijkheid om al het kleine materiaal en machines onder de laadruimte te vervoeren. Dit zorgt voor een overzichtelijke en praktische manier van opbergen waarbij u de volledige oppervlakte van u laadvloer nog kan gebruiken.

Un système de chargement par le bas permet de transporter tous les petits matériels et machines sous le compartiment de chargement. Vous disposez ainsi d'un espace de rangement clair et pratique, où vous pouvez toujours utiliser toute la surface de votre plancher de chargement.

BODEMLADEN | TIROIRS DU BAS

	Code	Omschrijving Description
	010026316	BxHxD: 500 x 230 x 900 mm, 1 lade H: 165 LxHxP: 500 x 230 x 900 mm, 1 tiroir H: 165
	010026317	BxHxD: 500 x 230 x 900 mm, 2 lade H: 80 LxHxP: 500 x 230 x 900 mm, 2 tiroirs H: 165

LOADLOK® SMARTLOK SYSTEEM | SYSTÈME LOADLOK® SMARTLOK



LOADLOK® SMARTLOK SYSTEEM | SYSTÈME LOADLOK® SMARTLOK

- Vastzet punten creëren op plaatsen waar u wilt
- Te combineren met Smartlok fittingen en Smartlok spanbanden
- Zelf te monteren
- Horizontaal en verticaal, op de vloer en op de wand toepasbaar
- Toepasbaar in bedrijfswagens en aanhangwagens
- Voorzien van montage gaten

- Créez des points de blocage là où vous le souhaitez.
- Combinable avec les accessoires Smartlok et les sangles d'arrimage Smartlok
- A monter soi-même
- Horizontal et vertical, peut être utilisé sur le sol et au mur
- Applicable dans les véhicules utilitaires et les remorques
- Equipé de trous de fixation

SMARTLOK RAIL | GOUITIÈRES

	Code	Omschrijving Description
	10010651	Smartlok rail 17,8 cm
	10010652	Smartlok rail 33 cm
	10010653	Smartlok rail 48,3 cm
	10010654	Smartlok rail 63,5 cm
	10010655	Smartlok rail 78,7 cm
	10010656	Smartlok rail 94 cm
	10010696	Smartlok rail 300 cm

SMARTLOK LADINGSTANG | TIGE DE CHARGEMENT SMARTLOK

	Code	Omschrijving Description	Lengte Longueur	BC
	10012442	Smartlok ladingstang verstelbaar, multi plug Tige de charge réglable, prise multiple	1.15-1.75m	350 daN
	10012443	Smartlok ladingstang verstelbaar, multi plug Tige de charge réglable, prise multiple	1.70-2.30m	350 daN



SMARTLOK SPANBANDEN | SANGLES D'ARRIMAGE SMARTLOK

	Code	Omschrijving Description	Lengte Longueur	LC
	10010668	Spanband met klemgesp Sangle avec boucle de serrage	0,75 m	LC175daN
	10010669	Spanband met klemgesp Sangle avec boucle de serrage	1,5 m	LC175daN
	10010667	Spanband met ratelgesp Sangle avec boucle à cliquet	1 m	LC400daN
	10010666	Spanband met ratelgesp Sangle avec boucle à cliquet	2 m	LC400daN
	10010664	Spanband met ratelgesp Sangle avec boucle à cliquet	1 m	LC750daN
	10010665	Spanband met ratelgesp Sangle avec boucle à cliquet	2 m	LC750daN

SMARTLOK TOEBEHOREN | ACCESSOIRES SMARTLOK

	Code	Omschrijving Description	LC
	10010773	Smartlok fitting (2x)	900daN
	10010774	Smartlok fitting	1125daN
	10010778	Eindkap tbv Smartlok rail (2x) Embout pour rail Smartlok (2x)	-

ACCESSOIRES ALLERLEI | ACCESSOIRES DIVERS

KABELHOUDER | PORTE-CÂBLE

	Code	Omschrijving Description	Gewicht / Poids
	TISPO00022	Kabelhouder / Porte-câble 220	0,33 kg
	TISPO00026	Kabelhouder / Porte-câble 260	0,52 kg
	TISPO00032	Kabelhouder / Porte-câble 320	1,04 kg

EHBO-KOFFER | MALLETTE DE PREMIER SECOURS

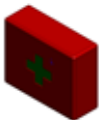
	Code	Omschrijving Description	Gewicht / Poids
	TIACPO0001	EHBO-KOFFER Mallette de premier secours	1,02 kg

PAPIERROLHOUDER | DÉROULEUR DE PAPIER

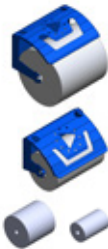
	Code	Omschrijving Description	Gewicht / Poids
	TIPC000001	Papierrolhouder groot formaat Porte-rouleau grand format	7,70 kg
	TIPC000002	Papierrolhouder klein formaat Porte-rouleau petit format	2,30 kg
	TIACRCG000	Papierrol groot formaat Rouleau papier grand format	
	TIACRCP000	Papierrol klein formaat Rouleau papier petit format	

ZEPPOMP | POMPE À SAVON

	Code	Omschrijving Description	Gewicht / Poids
	TIACDS0001	Zeepomp / Pompe à savon 1000 ml	0,25 kg

KITKOKER- & SPIUTBUSHOUDER PORTE-BOMBES AÉROSOL & PORTES-TUBES SILICONE

	Code	Omschrijving Description
	60.0109	Kitkokerhouder voor 6 st. / Grijs Ral 7001 / Gat: 50 mm Porte-tubes silicone pour 6 pcs. / Gris Ral 7001 / Trou: 50mm
	60.0113	Spiutbushouder voor 4 st. / Grijs Ral 7001 / Gat: 70 mm Porte-bombes aérosol pour 4 pcs / Gris Ral 7001 / Trou: 70 mm

JERRYCANHOUDER EN KUNSTSTOF JERRYCAN 10L MET KRAAN PORTE-BIDON ET BIDON EN PLASTIQUE 10L AVEC ROBINET

	Code	Omschrijving Description	Gewicht / Poids
	TAAPTNO0002	Jerrycanhouder + kunststof jerrycan 10L met kraan Porte-bidon + bidon en plastique 10L avec robinet	2,00 kg
	TIPTO00002	Jerrycanhouder / Porte-bidon	1,50 kg
	TIPTO00001	Kunststof jerrycan 10L met kraan Bidon en plastique 10L avec robinet	0,50 kg

JERRYCANHOUDER EN STALEN JERRYCAN 20L PORTE-BIDON ET BIDON EN FER 20L

	Code	Omschrijving Description	Gewicht / Poids
	TAAPTNO0001	Jerrycanhouder + ijzeren jerrycan 20L Porte-bidon + bidon en fer 20L	5,50 kg
	TIPTO00001	Jerrycanhouder / Porte-bidon	4,30 kg
	TIPTO00002	Ijzeren jerrycan 20L Bidon en fer 20L	1,20 kg

LED-VERLICHTING | ÉCLAIRAGE LED

	Code	Omschrijving Description
	27.0553	LED-light 12 V Cool-White, + on/of switch / L: 300 mm incl. 2 m draad / 3,5 mm connector en dubbele tape Lampe LED 12 V blanc froid, + interrupteur / L: 300 mm avec câble de 2 m / connecteur 3,5 mm et ruban double
	27.0555	LED-light 12 V Cool-White, + on/of switch / L: 500 mm incl. 2 m draad / 3,5 mm connector en dubbele tape Lampe LED 12 V blanc froid, + interrupteur / L: 500 mm avec câble de 2 m / connecteur 3,5 mm et ruban double
	27.0557	LED-light 12 V Cool-White, + on/of switch / L: 1000 mm incl. 2 m draad / 3,5 mm connector en dubbele tape Lampe LED 12 V blanc froid, + interrupteur / L: 1000 mm avec câble de 2 m / connecteur 3,5 mm et double bande
	27.1001	LED-light 12 V Cool-White met PIR (bewegings-) sensor L: 500 mm, incl. 1 m los 12 V DC aansluitdraad Lampe LED 12 V blanc froid avec capteur de mouvement L: 500 mm, y compris 1 m de câble de raccordement 12 V DC
	27.1003	LED-light 12 V Cool-White met PIR (bewegings-) sensor L: 1000 mm, incl. 1 m los 12 V DC aansluitdraad Lampe LED 12 V blanc froid avec capteur de mouvement L: 1000 mm, y compris 1 m de câble de raccordement 12 V DC
	27.5001	Flex LED-strip 12 V / L: 2 m, 120 leds p/m, zelfklevend 3M tape, 1,5 m draad aan beide zijde Ruban Flex LED 12 V / L: 2 m, 120 leds/m, ruban auto-adhésif 3M, câble de 1,5 m de part et d'autre
	27.5003	Flex LED-strip 12 V / L: 3 m, 120 leds p/m, zelfklevend 3M tape, 1,5 m draad aan beide zijde Ruban Flex LED 12 V / L: 3 m, 120 leds/m, ruban auto-adhésif 3M, câble de 1,5 m de part et d'autre

GEPERFOREERD GEREEDSCHAPSHOUDERPANEEL MET HAKEN PANNEAU PORTE-OUTILS PERFORÉ AVEC CROCHETS

Geperforeerde gereedschapshouders met haken, verkrijgbaar in twee afmetingen: 360x241x10 en 360x483x10. Ze kunnen zowel aan de zijkanten van Tecnomat-producten als aan de wanden van het voertuig worden bevestigd. Haken kunnen afzonderlijk of in sets van 10 stuks worden gekocht.

Porte-outils perforé avec crochets, disponible en deux dimensions : 360x241x10 et 360x483x10. Il peut être fixé sur les côtés des produits Tecnomat ainsi que sur les parois du véhicule. Les crochets peuvent être achetés individuellement ou par lot de 10 pièces.

	Code	Omschrijving Description
	TAAPFFG2436	Paneel 360 x 241 x 10 met kit van tien haken (9AGPF00KIT) Panneau 360 x 241 x 10 avec kit de dix crochets (9AGPF00KIT)
	TIACPF2436	Paneel 360 x 241 x 10 zonder haken Panneau 360 x 241 x 10 sans crochets
	TAAPFFG4836	Paneel 360 x 483 x 10 met kit van tien haken (9AGPF00KIT) Panneau 360 x 483 x 10 avec kit de dix crochets (9AGPF00KIT)
	TIACPF4836	Paneel 360 x 483 x 10 zonder haken Panneau 360 x 483 x 10 sans crochets

SPUITBUSSEN | BOMBE AÉROSOL

Verkrijgbaar in verschillende kleuren, om eventuele krassen op Tecnomat-producten te camoufleren.

Disponible en différentes couleurs, pour camoufler les rayures sur les produits Tecnomat.

	Code	Omschrijving Description
	TIBOMOARAL	Spuitbus BLU ARAL / Bombe aérosol BLU Aral
	TIBOMO7035	Spuitbus Grey RAL 7035 / Bombe aérosol Gris RAL 7035

HAKEN VOOR GEPERFOREERD PANEEL CROCHETS POUR PANNEAU PORTE-OUTILS PERFORÉ

	Code	Omschrijving Description
	TIACGPF23118	Enkele metalen haak - verticaal 35 mm Crochet métallique simple - vertical 35 mm
	TIACGPF23119	Enkele metalen haak - verticaal 75 mm Crochet métallique simple - vertical 75 mm
	TIACGPF23125	Dubbele metalen haak - verticaal 35 mm Crochet métallique double - vertical 35 mm
	TIACGPF23126	Dubbele metalen haak - verticaal 50 mm Crochet métallique double - vertical 50 mm
	TIACGPF23127	Dubbele metalen haak - verticaal 75 mm Crochet métallique double - vertical 75 mm
	TIACGPF23142	Metalen haak met dubbele klem - 19 mm Crochet en metal avec double pince - 19 mm
	TIACGPF23143	Metalen haak met dubbele klem - 25 mm Crochet en metal avec double pince - 25 mm
	TIACGPF23145	Metalen haak met dubbele klem - 32 mm Crochet en metal avec double pince - 32 mm
	TIACGPF23176	Spuitbushouder - diameter 70 mm Porte-bombe aérosol - diam. 70 mm
	TIACGPF23181	Boorhouder voor 11 stuks Porte-foret pour 11 pièces
	TIACGPF23151	Haak met metalen ring Ø 60 mm Crochet avec bague en metal Ø 60 mm
	TIACGPF23194	Magnetische metaalhaak Ø 40 mm Crochet en metal magnétique Ø 40 mm

ACCESSOIRES ALLERLEI | ACCESSOIRES DIVERS

GENERATORSLEDE | CHARIOT DE GÉNÉRATEUR

Uittrekbare slede voor zware ladingen, elektrische generatoren, e.d. die u uit de bestelwagen wilt halen. Afmetingen: 360x90x1014, met een 900 mm extractie en een draagcapaciteit van 230 kg.

Chariot extensible pour les charges lourdes, les générateurs électriques, etc. que vous voulez sortir de la camionnette. Dimensions : 360x90x1014, avec une extraction de 900 mm et une capacité de charge de 230 kg.

	Code	Omschrijving Description	Gewicht / Poids
	TISLI03036	Slede 1.014 x 360 Plateau coulissant 1.014 x 360	34,00 kg
	TISLI03000	Geleiders voor slede Rails pour plateau coulissant	



METALEN OPBERGVAKKEN | COMPARTIMENTS DE RANGEMENT EN MÉTAL

Ze zijn volledig gemaakt van geverfd staal en kunnen langs de zijkanten van Tecnomam-producten of op de wanden van het busje worden bevestigd. Ze zijn gemaakt om papieren materiaal zoals demonstratieblaadjes of catalogi te bevatten.

Ils sont entièrement en acier peint et peuvent être fixés sur les côtés des produits Tecnomam ou sur les parois de la camionnette. Ils sont conçus pour contenir des documents en papier tels que des feuilles de démonstration ou des catalogues.

	Code	Afmetingen / Dimensions	Gewicht / Poids
	TIACT01832	30 x 180 x 320 mm	0,54 kg
	TIACT02436	30 x 241 x 360 mm	0,74 kg
	TIACT02441	30 x 241 x 410 mm	0,86 kg
	TIATA40000	A4	0,59 kg

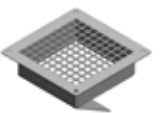
VENTILATIESYSTEMEN | SYSTÈMES DE AÉRATION

	Code	Afmetingen / Dimensions	Gewicht / Poids
	TIAGRV000	Dakventilator / Aérateur de toit	0,30 kg
	TIAGRV000	Inox vloer ventilatierooster 163 x 163 Aérateur de sol en inox 163 x 163	0,74 kg
	TIAGRV000	Inox wand ventilatierooster 277 x 145 Grille d'aération en inox 277 x 145	0,46 kg

UFO DEFENDER VEILIGHEIDSSLOT | SERRURE DE SÉCURITÉ UFO DEFENDER

Het UFO DEFENDER slot is een van de veiligste en tegen inbraak bestendige vergrendelingsystemen dankzij de anti-boor en anti-picking cilinder. Het beschermt de laadruimte van een voertuig tegen elke inbraak.

La serrure UFO DEFENDER est l'un des systèmes de fermeture les plus sûrs et anti-effraction grâce à son cylindre anti-perçage et anti-picking. Elle protège l'espace de chargement d'un véhicule contre tout cambriolage.

	Code	Omschrijving Description
	TIASUD0000	UFO Defender slot N.1 / Serrure UFO Defender N.1
	TIASUD0001	UFO Defender slot N.2 + 3 sleutels Serrure UFO Defender N.2 + 3 clés

MONTAGEPLATEN | PLAQUES DE MONTAGE

Montageplaten die de bevestiging van Tecnomam-producten aan de carrosserie mogelijk maken.

Plaques de montage qui permettent de fixer les produits Tecnomam à la carrosserie.

	Code	Omschrijving Description
	TIFIS00150	Montageplaat / Plaque de montage L 150 mm
	TIFIS00225	Montageplaat / Plaque de montage L 225 mm

TRILLINGDEMPEND INZETSTUK | INSERT ANTI-VIBRATIONS

	Code	Omschrijving Description
	TIACIA0001	Trillingdempend inzetstuk (Pull Tight 2500 N) Insert anti-vibrations (Pull Tight 2500 N)

MONTAGEKIT | KIT DE MONTAGE

	Code	Omschrijving Description
	40000536	Montageplaten en trillingsdempers Plaques de montage et inserts anti-vibrations

LAADRAMPEN | RAMPES DE CHARGEMENT

LAADRAMPEN | RAMPES DE CHARGEMENT

Lichtgewicht opvouwbare aluminium oprijplaat. Eenvoudig aan te sluiten en handig in gebruik zelfs voor lage machines of machines met kleine wielen.

Rampe pliante légère en aluminium. Facile à connecter et pratique à utiliser, même pour les machines basses ou avec des petites roues.



VASTE LAADRAMPEN | RAMPES DE CHARGEMENT FIXE

Code	Afmetingen (LxB) Dimensions (LxL)	Capaciteit Capacité	Gewicht Poids
0101001001	2000 x 800 mm	700 kg	41 kg
0101001002	2000 x 1000 mm	700 kg	49 kg

DRAAIBARE LAADRAMPEN | RAMPES DE CHARGEMENT ROTATIF

Code	Afmetingen (LxB) Dimensions (LxL)	Capaciteit Capacité	Gewicht Poids
0101001003	2000 x 800 mm	700 kg	41 kg
0101001004	2000 x 1000 mm	700 kg	49 kg



ALUMINIUM IMPERIAAL | GALERIE DE TOIT EN ALUMINIUM



De TÜV-gecertificeerde Q-Top aluminium imperiaal bestaat uit twee lange profielen en meerdere dwarsliggers en is universeel toepasbaar. Door het slimme ontwerp is de aluminium imperiaal qua draagvermogen net zo krachtig als een stalen uitvoering, maar met het voordeel van minimaal onderhoud en licht in gewicht en dus brandstof besparend.

La galerie de toit en aluminium certifié TÜV Q-Top se compose de deux profilés longs et de plusieurs traverses et s'utilise de manière universelle. Grâce à sa conception astucieuse, la galerie de toit en aluminium est tout aussi puissante en termes de capacité de charge qu'une version en acier, mais avec l'avantage d'un entretien minimal et d'un poids léger, ce qui permet d'économiser du carburant.

ZWARTE STALEN IMPERIAAL (GEOPOEDERCOAT) | GALERIE DE TOIT EN ACIER NOIR (LAQUÉ)

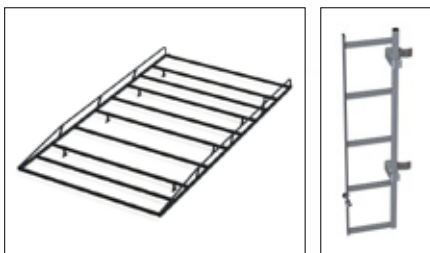

De Q-Top zwarte stalen imperiaal is een volledig gelaste constructie, voorzien van een duplex poedercoating. Deze imperialen zijn afgestemd op het merk en type bedrijfswagen en sluiten qua design naadloos aan op de daklijn en lengte van de bedrijfswagen. Combineer onze imperialen met een stalen trap, uitgevoerd in zwarte poedercoating of aluminium-look. Materialen laden en lossen wordt veel makkelijker en is bovendien veiliger.

La galerie de toit en acier noir Q-Top est une construction entièrement soudée avec un revêtement laqué duplex. Cette galerie de toit est adaptée à la marque et au type de véhicule utilitaire et s'adapte parfaitement à la ligne de toit et à la longueur du véhicule utilitaire en termes de design. Combinez nos galeries avec un escalier en acier peint laqué noir ou en aluminium. Le chargement et le déchargement des matériaux sont beaucoup plus faciles et plus sûrs.

ALUMINIUM ALLESDRAGERS | PORTE-CHARGES ALUMINIUM



Q-Top aluminium allesdragers zijn voornamelijk geschikt om lange materialen te vervoeren. Denk aan glaslaten, hardhoutpalen, kunststof profielen, PVC-pijpen of koperen buizen. De allesdragers zijn volledig van aluminium en onderhoudsvrij. Door het slimme design zijn de dragers licht van gewicht, maar enorm sterk: met een draagvermogen van 70 kg wordt de maximale daklast van de auto optimaal benut.

Les porte-charges universels en aluminium Q-Top conviennent principalement au transport de matériaux longs. Pensez aux lattes de verre, aux poteaux en bois dur, aux profilés en plastique, aux tuyaux en PVC ou en cuivre. Les porte-charges universels sont entièrement en aluminium et ne nécessitent aucun entretien. Grâce à leur conception intelligente, les porte-charges sont légers, mais extrêmement solides : avec une capacité de charge de 70 kg, la charge maximale du toit du véhicule est utilisée de manière optimale.

NATUURRUBBEREN OPSTEKKROL | ROULEAU EN CAOUTCHOUC NATUREL



Q-Top natuurrubberen opsteekrollen bieden een optimale anti-slip, waardoor op- en afladen veel veiliger is en lading niet beschadigt. Verkrijgbaar in hele en halve uitvoering (zowel links als rechts te monteren).

Les rouleaux emboîtables en caoutchouc naturel Q-Top offrent un antidérapant optimal, ce qui rend le chargement et le déchargement beaucoup plus sûrs et n'endommage pas la cargaison. Disponible en version complète et demi (montage à gauche et à droite).

ANTISLIPOOPBAAN | RAIL ANTIDÉRAPANT



Deze polystone antisliplooptaan maakt het mogelijk om over de imperiaal te lopen en lading eenvoudig vast te zetten. De loopbaan is afgestemd op de lengte van de auto en is d.m.v. een klemsysteem eenvoudig op de imperiaal te bevestigen.

Ce rail antidérapant en Polystone permet de marcher sur la galerie de toit et de fixer facilement la charge. Le rail est adapté à la longueur du véhicule et peut être facilement fixé à la galerie de toit à l'aide d'un système de serrage.

LAMPBEUGEL | SUPPORT DE LAMPE

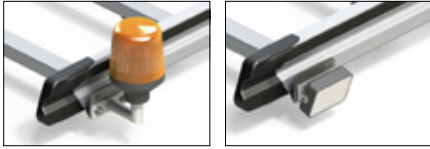

Universele verlichting houder die via de zijkant van de imperiaal op de gewenste dwarsligger gemonteerd kan worden. Te gebruiken voor diverse soorten lampen zoals zwaailampen en LEDlampen.

Support d'éclairage universel qui peut être monté sur la traverse désirée à partir du côté de la galerie de toit. A utiliser pour différents types de lampes telles que les gyrophares et les lampes LED.

BINDHAAK & LAADSTOPPER | CROCHET D'ATTACHE ET BUTÉE DE CHARGE

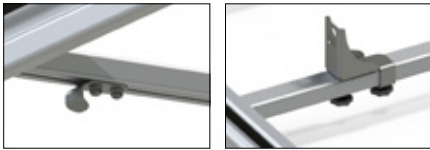

Q-Top bindhaken maken het mogelijk om lading vast te snoeren. Q-Top laadstoppers zetten lading klem, waardoor deze niet kan schuiven. Beide accessoires zijn eenvoudig aan de dwarsligger van de imperiaal te monteren.

Les crochets Q-Top permettent d'arrimer la charge. Les butées de charge Q-Top serrent la charge, l'empêchant de glisser. Les deux accessoires sont faciles à monter sur la traverse de la galerie de toit.

OPSTAP/BUMPER | MARCHEPIED/PARE-CHOC



De Q-Step aluminium opstap/bumper vergemakkelijkt het in- en uitstappen van de laadruimte van de auto en biedt bescherming bij lichte aanrijdingen. De koker is aan de uiteinden afgewerkt met kunststof doppen en is leverbaar voor auto's met en zonder trekhaak. Het bevestigingssysteem is in hoogte en diepte verstelbaar, waardoor de Q-Step op elk merk en type bedrijfswagen past. De opstap/bumper is ook verkrijgbaar voor een auto met trekhaak. De Q-Step opstap/bumper is TÜV-gecertificeerd.

Le marche pied/pare-chocs en aluminium Q-Step facilite le chargement et le déchargement de l'espace de chargement du véhicule et offre une protection en cas de collision légère. Le tube est fini avec des bouchons en plastique aux extrémités et est disponible pour les véhicules avec ou sans barre de remorquage. Le système de fixation est réglable en hauteur et en profondeur, ce qui permet au Q-Step de s'adapter à toutes les marques et à tous les types de véhicules commerciaux. Le marche pied/pare-chocs est également disponible pour un véhicule équipé d'une barre de remorquage. Le marche pied/pare-chocs Q-Step est certifié TÜV.

ALUMINIUM PANEEL | PANNEAU EN ALUMINIUM



Dit brede Q-Step aluminium paneel biedt een zeer stabiele opstap. Ideaal wanneer de laadruimte frequent wordt gebruikt. De uiteinden van het paneel zijn voorzien van een kunststof afwerking met reflecterende strips. Het bevestigingssysteem is in hoogte en diepte verstelbaar, waardoor het Q-Step paneel op elk merk en type bedrijfswagen (zonder trekhaak) past. De Q-Step opstap/bumper is TÜV-gecertificeerd.

Ce large panneau en aluminium Q-Step offre une marche très stable. Idéal lorsque l'espace de chargement est utilisé fréquemment. Les extrémités du panneau sont munies d'une finition plastique avec bandes réfléchissantes. Le système de montage est réglable en hauteur et en profondeur, ce qui permet au panneau Q-Step de s'adapter à toutes les marques et à tous les types de véhicules commerciaux (sans barre de remorquage). Le marche pied/pare-chocs Q-Step est certifié TÜV.

STALEN ANTI-SLIP PANEEL | PANNEAU ANTIDÉRAPANT EN ACIER



Dit stalen Q-Step antislip paneel vergemakkelijkt het in- en uitstappen aan de achterzijde van de auto. Het brede paneel biedt veel grip en zorgt voor een stabiel in- en uitstappen van de bedrijfswagen. Ideaal wanneer de laadruimte frequent wordt gebruikt. De traanplaat is ingesloten in een breed, afgerond, stalen frame. Het paneel is te combineren met parkeersensoren. Het bevestigingssysteem is in hoogte en diepte verstelbaar, waardoor dit Q-Step antislip paneel op elk merk en type bedrijfswagen (zonder trekhaak) past.

Ce panneau antidérapant Q-Step en acier facilite l'entrée et la sortie à l'arrière du véhicule. Le large panneau offre beaucoup d'adhérence et assure une entrée et une sortie stable de la voiture de société. Idéal pour une utilisation fréquente de l'espace de chargement. Le châssis est entouré d'un large cadre en acier arrondi. Le panneau peut être combiné avec des capteurs de stationnement. Le système de fixation est réglable en hauteur et en profondeur, ce qui permet à ce panneau antidérapant Q-Step de s'adapter à toutes les marques et tous les types de véhicules commerciaux (sans barre de remorquage).

BUMPERPANEEL | PANNEAU DE PARE-CHOC



Een paneel biedt bescherming aan de bumper bij het in- en uitladen van materiaal uit de bedrijfswagen; het voorkomt krassen en beschadigingen. Er zijn diverse uitvoeringen verkrijgbaar.

1. Aluminium 5-traans mat. Een bumperpaneel van geanodiseerd mat aluminium. De 5 traansafwerking wisselt in stand, waardoor een speels effect in het licht schijnsel ontstaat.
2. RVS ribbel hoogglans. Een bumperpaneel van hoogglans RVS, afgewerkt met een robuuste ribbel van een halve cm in de lengte van de bumper: strak en stijlvol.

Un panneau protège le pare-chocs lors du chargement et du déchargement du matériel du camion; il évite les rayures et les dommages. Différentes versions sont disponibles.

1. Châssis Aluminium 5. Panneau de pare-chocs en aluminium anodisé mat. Les 5 finitions changent de position, créant un effet ludique à la lumière.
2. Nervures en acier inoxydable brillantes. Panneau de pare-chocs en acier inoxydable brillant, fini avec des nervures robuste d'un demi-centimètre sur toute la longueur du pare-chocs : épuré et élégant.

INBRAAKWERENDE PLAAT | PLAQUE ANTI-EFFRACTION



Inbraakwerende platen bieden bescherming tegen inbraak omdat toegang tot de laadruimte wordt bemoeilijkt. De dikte van het plaatstaal is 1,5 mm, de maaswijdte is 35 x 35 mm.

De platen zijn verkrijgbaar in wit en zwart en zijn leverbaar voor uitvoeringen met een zijdeur, klep of achterdeuren. Leverbaar voor elk merk / type bedrijfswagen.

De raamroosters worden aan de binnenzijde van de auto gemonteerd, waardoor de laadruimte ook gelijk beschermd is tegen ruitschade door onverhoopt schuivende lading.

Les plaques anti-effraction offrent une protection contre l'effraction en rendant l'accès au compartiment de chargement plus difficile. L'épaisseur de la plaque d'acier est de 1,5 mm, le maillage est de 35 x 35 mm. Les plaques sont disponibles en blanc et noir et sont disponibles pour les versions avec porte latérale, porte à rabat ou porte arrière. Disponible pour toute marque / type de véhicule utilitaire. Les grilles des fenêtres sont montées à l'intérieur du véhicule, de sorte que l'espace de chargement est également protégé contre les dommages causés par des charges coulissantes imprévues.

RVS SIDEBARS, PUSHBARS EN BACKBARS | BARRES LATÉRALES, BARRES DE POUSSÉE ET BARRES ARRIÈRE EN ACIER INOXYDABLE



Met de RVS productlijn krijgt uw bedrijfswagen de uitstraling die bij u past. Het assortiment bestaat uit sidebars, pushbars en backbars, verkrijgbaar in hoogglans of mat geborstelde uitvoering. Naast het verfraaien van de auto hebben sidebars en backbars ook een beschermende functie; bij aanrijding kan vaak een veel grotere schade aan bijvoorbeeld de carrosserie worden voorkomen.

1. Sidebars: Buisdikte van 64 mm / dichtgelaste, afgeronde uiteinden / hoogglans of matte uitvoering / TÜV-gecertificeerd
2. Backbars: Buisdikte van 64 mm / dichtgelaste, afgeronde uiteinden / hoogglans of matte uitvoering / afhankelijk van merk/type ook leverbaar voor trekhaakuitvoeringen / leverbaar met rondehoekafwerking
3. Pushbars: Pushbars zijn merk/type gerelateerd en niet in één overzicht te presenteren. Qua look moeten ze aansluiten bij de neus van de bedrijfswagen. Qua montage wordt uitgegaan van de bestaande montagepunten. Voor alle gangbare merken en typen leveren wij pushbars, altijd geproduceerd conform de wettelijke norm én voorzien van EU-certificaat.

Avec la ligne de produits en acier inoxydable, votre véhicule de société aura l'aspect qui vous convient le mieux. La gamme se compose de barres latérales, de barres de poussée et de barres arrière, disponibles en version brossée brillante ou mate. En plus de la décoration du véhicule, les barres latérales et arrière ont également une fonction de protection; en cas de collision, par exemple, il est souvent possible d'éviter des dommages beaucoup plus importants sur la carrosserie.

1. Barres latérales: Épaisseur de tube de 64 mm / soudées, extrémités arrondies / finition brillante ou mate / certifiée TÜV
2. Barres arrière: Épaisseur de tube de 64 mm / soudées, extrémités arrondies / finition brillante ou mate / selon la marque / type également disponible pour les versions de barres d'attelage / disponible avec finition en angle rond
3. Barres de poussée: Les barres de poussée sont liées à la marque ou au type et ne peuvent pas être présentées en une seule vue d'ensemble. En termes d'aspect, elles doivent correspondre au nez du véhicule de société. En ce qui concerne le montage, les points de montage existants sont utilisés comme point de départ. Pour toutes les marques et tous les types courants, nous fournissons des barres de poussée, toujours fabriquées conformément à la norme légale et munies d'un certificat UE.

SHOULDERSINK

ShoulderSink is een mobiel handhygiënestation dat de gebruiker toegang geeft tot een echte handwas, waar en wanneer dan ook. De unit is typisch verpakt met water, zeep, papier, handrubber, maar producten kunnen naar behoefte worden gemonteerd.

Het gebruikte water wordt op de grond gemorst - oud papier wordt verzameld in een ingebouwde bak. ShoulderSink wordt meestal geïnstalleerd in de busjes door middel van een beugel, maar kan ook worden meegenomen, via de meegeleverde schouderriem.

Gebruikers van ShoulderSink

Shouldersink wordt meestal gebruikt door professionals die vaak onderweg zijn en ofwel vies werk hebben of hoge hygiënenormen nodig hebben vanwege werk of sociaal contact.

Voordelen

Door toegang te hebben tot de juiste handhygiëne met zeep, water en papier, helpt ShoulderSink met:

- Vermijd kruisbesmetting als het water zonder gebruik van handen wordt ingeschakeld
- Verminder ziekteverlof door overdraagbare ziekten (griep, verkoudheid, enz.)
- Verminder huidreacties van lokale irriterende stoffen die deel uitmaken van werkprocessen
- Vermijd allergische reacties door parabenen en andere stoffen in natte doekjes die na gebruik op de huid blijven
- Tijdsbesparend - wanneer u niet naar een wastafel zoekt, leent of zelfs rijdt
- Kostenbesparing - gemiddelde handwas is 70-90% lager dan de kosten van het gebruik van industriële doekjes

ShoulderSink est une station mobile d'hygiène des mains qui permet à l'utilisateur d'accéder à un véritable lave-mains, n'importe où, n'importe quand. L'unité est généralement emballée avec de l'eau, du savon, du papier, handrubber, mais les produits peuvent être installés au besoin. L'eau usée est déversée sur le sol - les déchets de papier sont collectés dans un bac intégré. ShoulderSink est généralement installé dans les camionnettes à l'aide d'un support, mais peut également être transporté à l'aide de la bandoulière fournie.

Utilisateurs de ShoulderSink

ShoulderSink est généralement utilisé par des professionnels qui sont souvent en déplacement et qui se salissent ou qui ont besoin de normes d'hygiène élevées en raison de leur travail ou de leurs contacts sociaux.

Avantages

En ayant accès à une hygiène des mains correcte avec du savon, de l'eau et du papier, ShoulderSink contribue à :

- Éviter la contamination croisée si l'eau est activée sans l'aide des mains.
- Réduire les congés de maladie dus aux maladies transmissibles (grippe, rhume, etc.)
- Réduire les réactions cutanées des irritants locaux qui font partie des processus de travail
- Éviter les réactions allergiques aux parabènes et autres substances contenues dans les lingettes humides qui restent sur la peau après utilisation.
- Gain de temps - vous n'avez pas à chercher d'évier, à en emprunter ou même à vous déplacer en voiture.
- Économies de coûts - le lavage des mains moyen est de 70 à 90 % moins cher que l'utilisation de lingettes industrielles.







A series of horizontal dotted lines for writing notes, spanning the width of the page.

A series of horizontal dotted lines for taking notes, set against a background of a light gray geometric pattern of overlapping triangles.

A series of horizontal dotted lines for writing notes, spanning the width of the page.



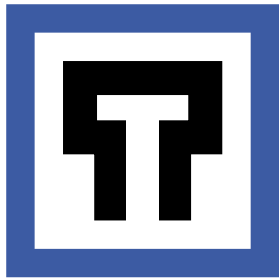

TECNOLAM
BELGIUM

**BEDRIJFSWAGENINRICHTINGEN
AMÉNAGEMENTS DE VÉHICULES UTILITAIRES**

**VIND UW TECNOLAM-VERDELER OP:
TROUVEZ VOTRE DISTRIBUTEUR TECNOLAM SUR:**

WWW.TECNOLAM.BE

CONTACT: INFO@TECNOLAM.BE



MODULES



**MAATWERK
PERSONNALISATION**



**BAGAGEDRAGERS
PORTE-BAGAGES**



ACCESSOIRES